

Fiche Technique BP1600

Balboa Water Group

Numéro d'article: **55746 Élément Incoloy 800 3kW**
55748 Élément Titane 800 3kW

Kits de raccords compatibles (Écrous de raccordement et joints inclus)

- 55911 Raccords 50mm (Pompe 1 a 2-vitesse)
- 55914 Raccords 38mm (Pompe 1 a 2-vitesse)
- 55912 Raccords 25mm (Filtration)
- 55913 Raccord Direct pour la pompe de filtration avec insert de 25mm

Modèle: BP1600
Identité logiciel: M100_205 V3
Version du logiciel: 3.0
Nom du fichier: BP1600_3.0_BP16G6SU.hex
Signature de la Configuration: D3AC6D47

Numéro du Projet: 3351

PCB de Base:
Panneau de puissance: 22117_B / 56054
Panneau de logique: 22121_C / 55747

Panneau de commandes:
TP600CE 50014
TP600 (non-CE) ne doit pas être utilisé
Version de logiciel 1.0 et versions ultérieures

Panneaux auxiliaires
AX10A2 55919



Interface utilisateur et guide de programmation:
http://service.balboa-instruments.com/zz40940_download.zip

BALBOA
water group

Fabriqué sous un ou plusieurs de ces brevets: Brevets Américains: 5332944, 5361215, 5550753, 5559720, 5, 883,459, 6253227, 6282370, 6590188, 6976052, 6965815, 7030343, 7, 417,834 b2, Brevet Canadien: 2342614, Brevet Australien: 2373248. D'autres brevets ont été déposés aux USA et à l'étranger. Tout droit de copie réservé au Balboa Water Group.

Révisions de systèmes précédents

Part #	EPN	Date	Originator	Changes Made
55746 Et 55748	3351	03-09-10	Balboa	Configuration générique initiale Modèles 800 (Incoloy et Titane) Publication initiale



Fabriqué sous un ou plusieurs de ces brevets: Brevets Américains: 5332944, 5361215, 5550753, 5559720, 5, 883,459, 6253227, 6282370, 6590188, 6976052, 6965815, 7030343, 7, 417,834 b2, Brevet Canadien: 2342614, Brevet Australien: 2373248. D'autres brevets ont été déposés aux USA et à l'étranger. Tout droit de copie réservé au Balboa Water Group.

Raccords de Plomberie



Kit Raccords 50mm PN 55911.

Prises standard 50mm pour tuyau PVC <50mm.



Kit Raccords 38mm PN 55914.

Prises 38mm pour tuyau PVC <38mm.

Orientez les raccords de telle sorte que l'insert est à la position verticale pour empêcher de piéger des bulles d'air.

Pas immédiatement disponible.



Kit raccords 25mm pour pompe de filtration PN 55912.

Fraccor raccords 25mm pour utilisation avec tuyaux <25mm.

Orientez les raccords de telle sorte que l'insert est à la position verticale pour empêcher de piéger des bulles d'air.



Kit raccords 25mm + insert pour pompe de filtration PN 55913.

Raccord pour le couplage direct à l'aspiration d'une pompe en 25mm. Raccords de 25mm pour utilisation avec tuyaux de 25mm sont utilisés à l'autre extrémité du réchauffeur.

Orientez les raccords de telle sorte que l'insert est à la position verticale pour empêcher de piéger des bulles d'air.

Pas immédiatement disponible.

Configuration 1-16 – Fabrication

Alimentations:

Service Unique [3 câbles (ligne, neutre, terre)]

240VAC, 60Hz, 40A, Class A protégé par GFCI (Coupure réglée a 20A max.)

Sorties du système – Service 16A:

Pompe 1 230VAC 2-vitesse 7.5A max Minuterie de 120 minutes pour la vitesse basse, 15 minutes pour la vitesse haute. C'est la pompe de chauffage. La pompe doit fournir un minimum de 70 litres par minute dans le réchauffeur. La vitesse basse ne peut pas excéder 2A max.

Pompe 2 230VAC 1-vitesse 7.5A max Minuterie de 15 minutes

Ozone 230VAC .5A max Utilise le même relais que la pompe 1 en vitesse basse

Lumière Spa 10VAC On/Off .25A max Minuterie de 4 heures.

Valable uniquement pour un éclairage à LED – Ne pas utiliser avec les lampes a incandescence.

Réchauffeur 3kW @ 240VAC

Plan de câblage

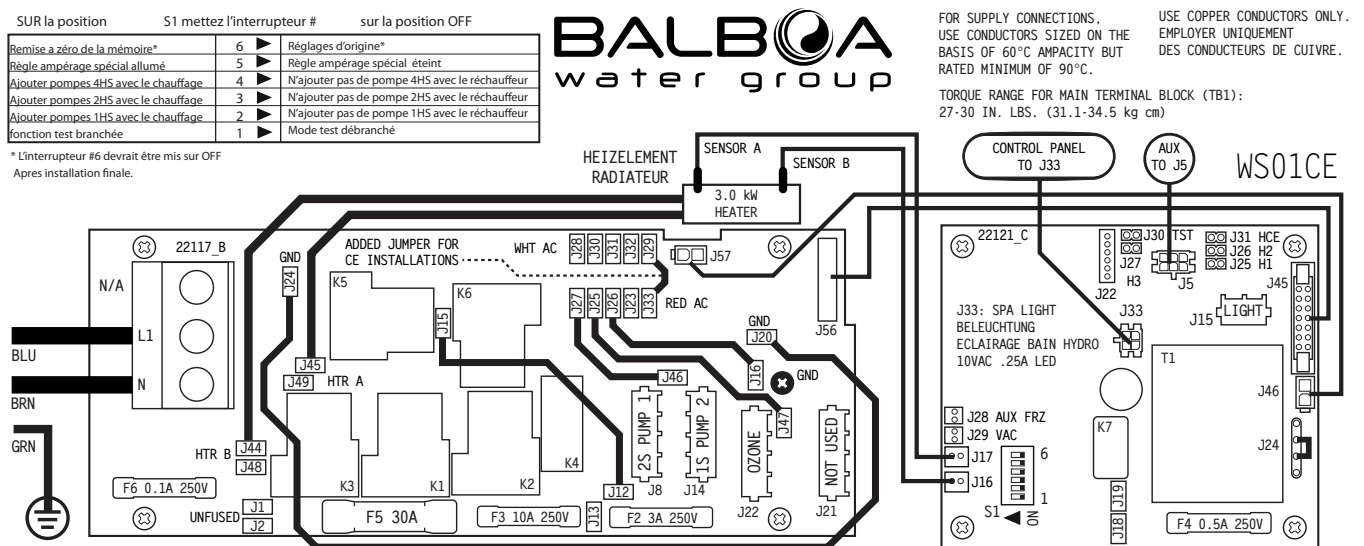

CIRC Pompe de filtration | NOT USED Pas utilisé | PUMP Pompe | AUX Auxiliaire | LED Spa Light Lumières LED

INTERRUPTEUR # 6 DOIVENT ETRE SUR OFF DANS L'INSTALLATION FINALE .

DIP Switch Option

Réglage d'origine Changement

Spécial Ampérage Rule ON DIP Switch 5 OFF DIP Switch 5 ON

Utilisez que dans les cas ou il y a une condition de surintensité a cause de la taille de la pompe. Ne permettra pas a la pompe 1 a haute vitesse et la pompe 2 de fonctionner en même temps.

Voyez la page 3 pour choisir un kit de raccords.



Configuration 1-32

Alimentations:

Service Unique [3 câbles (ligne, neutre, terre)]
230VAC, 50Hz, 1p, 32A, (Coupure réglée a 20A max.)

Sorties du système – Service 32A:

- Pompe 1 230VAC 2-vitesse 12A max Minuterie de 120 minutes pour la vitesse basse, 15 minutes pour la vitesse haute. C'est la pompe de chauffage. La pompe doit fournir un minimum de 70 litres par minute dans le réchauffeur. La vitesse basse ne peut pas excéder 2A max.
- Pompe 2 230VAC 1-vitesse 12A max Minuterie de 15 minutes
- Ozone 230VAC .5A max Utilise le même relais que la pompe 1 en vitesse basse
- Lumière Spa 10VAC On/Off .25A max Minuterie de 4 heures.
Valable uniquement pour un éclairage à LED – Ne pas utiliser avec les lampes a incandescence.
- Réchauffeur 3kW @ 240VAC
- Divers J23 & J13 120VAC 4A max Sortie Stéréo. Fusible en ligne nécessaire.

Plan de câblage

SUR la position	S1 mettez l'interrupteur #	sur la position OFF
Remise a zéro de la mémoire*	6	Réglages d'origine*
Règle ampérage spécial allumé	5	Règle ampérage spécial éteint
Ajouter pompes 4HS avec le chauffage	4	N'ajouter pas de pompe 4HS avec le réchauffeur
Ajouter pompes 2HS avec le chauffage	3	N'ajouter pas de pompe 2HS avec le réchauffeur
Ajouter pompes 1HS avec le chauffage	2	N'ajouter pas de pompe 1HS avec le réchauffeur
fonction test branchée	1	Mode test débranché

* L'interrupteur #6 devrait être mis sur OFF
Après installation finale.



FOR SUPPLY CONNECTIONS, USE CONDUCTORS SIZED ON THE BASIS OF 60°C AMPACITY BUT RATED MINIMUM OF 90°C.
USE COPPER CONDUCTORS ONLY EMPLOYER UNIQUEMENT DES CONDUCTEURS DE CUIVRE.
TORQUE RANGE FOR MAIN TERMINAL BLOCK (TB1):
27-30 IN. LBS. (31.1-34.5 kg cm)

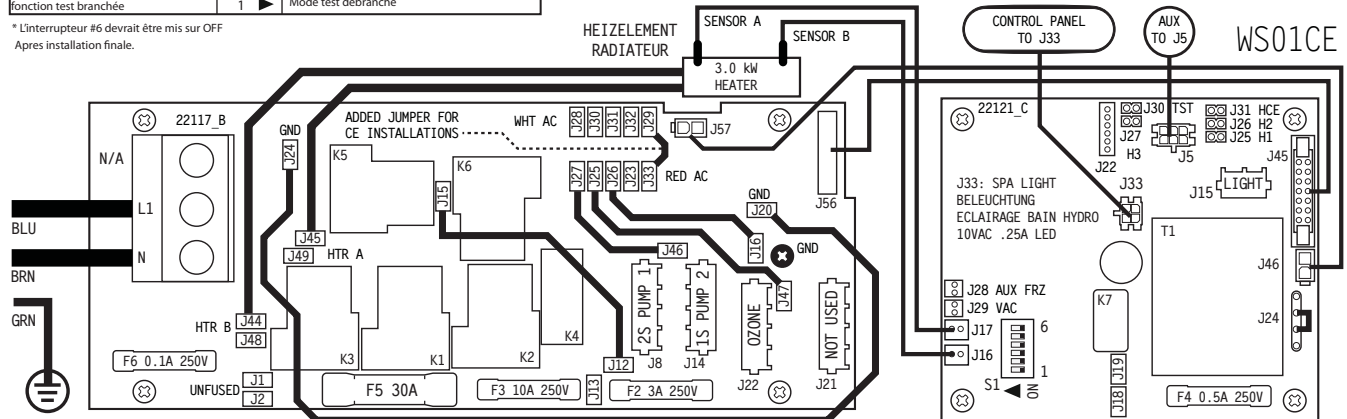

CIRC Pompe de filtration | NOT USED Pas utilisé | PUMP Pompe | AUX Auxiliaire | LED Spa Light Lumières LED

Changements de la Configuration logiciel par rapport à celle d'origine

Fonction Réglage d'origine Changement

J23 & J13. Sortie Stéréo Utilisable

DIP Switch Option Réglage d'origine Changement

Ajouter une pompe chauffée à vitesse haute . . .DIP Switch 2 OFFDIP Switch 2 ON

Voyez la page 3 pour choisir un kit de raccords.



Fabriqué sous un ou plusieurs de ces brevets: Brevets Américains: 5332944, 5361215, 5550753, 5559720, 5, 883,459, 6253227, 6282370, 6590188, 6976052, 6965815, 7030343, 7, 417,834 b2, Brevet Canadien: 2342614, Brevet Australien: 2373248. D'autres brevets ont été déposés aux USA et à l'étranger. Tout droit de copie réservé au Balboa Water Group.

Configuration 2-16

Alimentations:

Service Unique [3 câbles (ligne, neutre, terre)]
230VAC, 50Hz, 1p, 16A, (coupure réglée = 20A max.)

Sorties Du système - Service 16A:

- Pompe 1 230VAC 1-vitesse 6.5A max Minuterie de 15 minutes.
- Pompe 2 230VAC 1-vitesse 6.5A max Minuterie de 15 minutes.
- Pompe de circulation 230VAC 1-vitesse 2A max Cycles de filtration programmable. C'est la pompe du réchauffeur. Débit minimum à travers le réchauffeur de 70 litres par minute.
- Ozone 230VAC .5A max Utilise le même relais que la pompe de filtration
- Lumière de spa 10VAC On/Off .25A max Minuterie de 4 heures.

Valable uniquement pour un éclairage à LED - NE PAS utiliser avec les lampes à incandescence.

Réchauffeur 3kW @ 240VAC

Plan de câblage

SUR la position	S1 mettez l'interrupteur #	sur la position OFF
Remise a zéro de la mémoire*	6	Réglages d'origine*
Règle ampérage spécial allumé	5	Règle ampérage spécial éteint
Ajouter pompes 4HS avec le chauffage	4	N'ajouter pas de pompe 4HS avec le réchauffeur
Ajouter pompes 2HS avec le chauffage	3	N'ajouter pas de pompe 2HS avec le réchauffeur
Ajouter pompes 1HS avec le chauffage	2	N'ajouter pas de pompe 1HS avec le réchauffeur
fonction test branchée	1	Mode test débranché

* L'interrupteur #6 devrait être mis sur OFF
Après installation finale.



FOR SUPPLY CONNECTIONS, USE CONDUCTORS SIZED ON THE BASIS OF 60°C AMPACITY BUT RATED MINIMUM OF 90°C. USE COPPER CONDUCTORS ONLY EMPLOYER UNIQUEMENT DES CONDUCTEURS DE CUIVRE.

TORQUE RANGE FOR MAIN TERMINAL BLOCK (TB1):
27-30 IN. LBS. (31.1-34.5 kg cm)

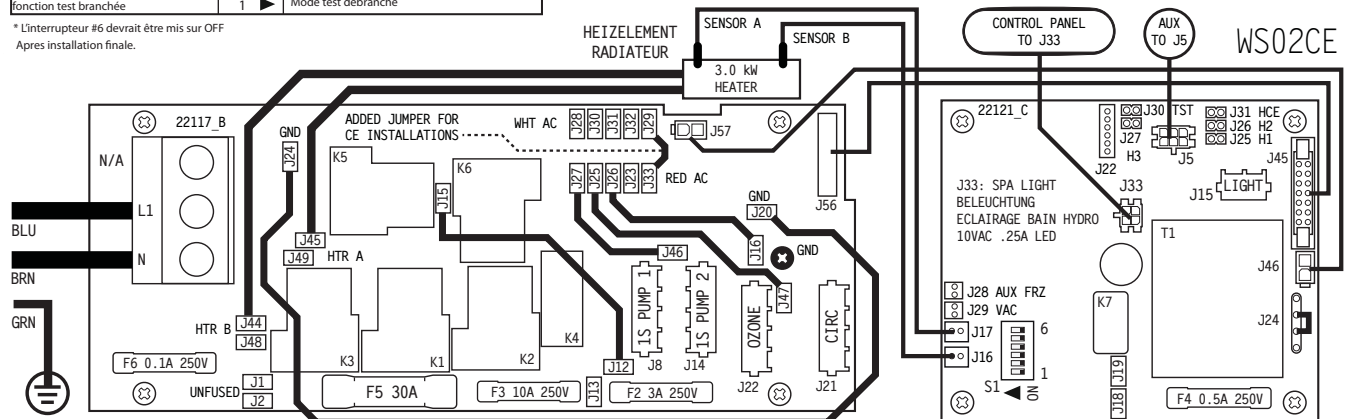

CIRC Pompe de filtration | NOT USED Pas utilisé | PUMP Pompe | AUX Auxiliaire | LED Spa Light Lumières LED

Changement de configuration logiciel par rapport à celle d'origine

Fonction	Réglage d'origine	Changement
J8	Pompe 1 2-vitesse	Pompe 1 1-vitesse
J21	Pompe de filtration non utilisée	Pompe filtration utilisée

Voyez la page 3 pour choisir un kit de raccords.

La couleur bleue indique les changements par rapport à la configuration d'origine



Configuration 2-32

Alimentations:

Service Unique [3 câbles (ligne, neutre, terre)]
230VAC, 50Hz, 1p, 32A, (Coupure réglée a 20A max.)

Sorties du système – Service 32A:

- Pompe 1 230VAC 1-vitesse 12A max Minuterie de 15 minutes.
- Pompe 2 230VAC 1-vitesse 12A max Minuterie de 15 minutes
- Pompe de circulation 230VAC 1-vitesse 2A max Cycles de filtration programmable. C'est la pompe du réchauffeur.
Débit minimum à travers le réchauffeur de 70 litres par minute.
- Ozone 230VAC .5A max Utilise le même relais que la pompe de circulation
- Lumière Spa 10VAC On/Off .25A max Minuterie de 4 heures.

Valable uniquement pour un éclairage à LED – Ne pas utiliser avec les lampes a incandescence.

- Réchauffeur 3kW @ 240VAC
- Divers J23 & J13 120VAC 3A max Sortie Stéréo. Fusible en ligne nécessaire.

Plan de câblage

SUR la position	S1 mettez l'interrupteur #	sur la position OFF
Remise a zéro de la mémoire*	6	Réglages d'origine*
Règle ampérage spécial allumé	5	Règle ampérage spécial éteint
Ajouter pompes 4HS avec le chauffage	4	N'ajouter pas de pompe 4HS avec le réchauffeur
Ajouter pompes 2HS avec le chauffage	3	N'ajouter pas de pompe 2HS avec le réchauffeur
Ajouter pompes 1HS avec le chauffage	2	N'ajouter pas de pompe 1HS avec le réchauffeur
Fonction test branchée	1	Mode test débranché

* L'interrupteur #6 devrait être mis sur OFF
Après installation finale.



FOR SUPPLY CONNECTIONS, USE COPPER CONDUCTORS ONLY
USE CONDUCTORS SIZED ON THE BASIS OF 60°C AMPACITY BUT EMPLOYER UNIQUEMENT
RATED MINIMUM OF 90°C. DES CONDUCTEURS DE CUIVRE.

TORQUE RANGE FOR MAIN TERMINAL BLOCK (TB1):
27-30 IN. LBS. (31.1-34.5 kg cm)

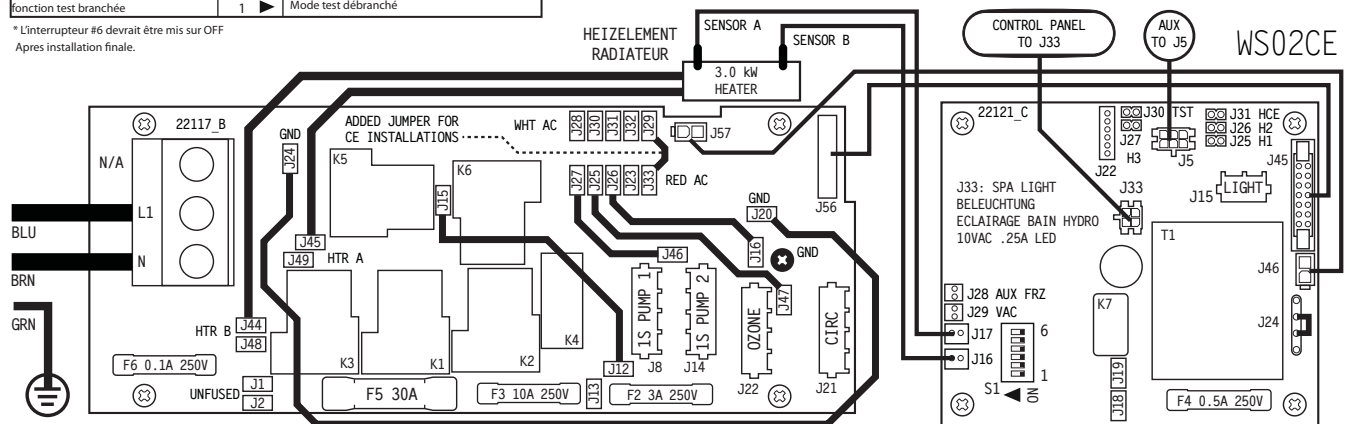

CIRC Pompe de filtration | NOT USED Pas utilisé | PUMP Pompe | AUX Auxiliaire | LED Spa Light Lumières LED

Changement de configuration logiciel par rapport à celle d'origine

Fonction	Réglage d'origine	Changement
----------	-------------------	------------

J8	Pompe 1 2-vitesse	Pompe 1 1-vitesse
J21	Pompe de filtration non utilisée	Pompe filtration utilisée
J23 & J13	Hot Output	Utilisable

DIP Switch Option

Ajouter une pompe chauffée à vitesse haute . . .DIP Switch 2 OFF DIP Switch 2 ON

Voyez la page 3 pour choisir un kit de raccords.

La couleur bleue indique les changements par rapport à la configuration d'origine



Fabriqué sous un ou plusieurs de ces brevets: Brevets Américains: 5332944, 5361215, 5550753, 5559720, 5, 883,459, 6253227, 6282370, 6590188, 6976052, 6965815, 7030343, 7, 417,834 b2, Brevet Canadien: 2342614, Brevet Australien: 2373248. D'autres brevets ont été déposés aux USA et à l'étranger. Tout droit de copie réservé au Balboa Water Group.

Configuration 3-16

Alimentations:

Service Unique [3 câbles (ligne, neutre, terre)]
230VAC, 50Hz, 1p, 32A, (Coupure réglée à 20A max.)

Sorties du système – Service 16A:

Pompe 1 230VAC 2-vitesse 10A max Minuterie de 120 minutes pour la vitesse basse, 15 minutes pour la vitesse haute.
C'est la pompe de chauffage. La pompe doit fournir un minimum de 70 litres par minute dans le réchauffeur.
La vitesse basse ne peut pas excéder 2A max.

Blower 230VAC 1-vitesse 4A max Minuterie de 15 minutes.

Ozone 230VAC .5A max Utilise le même relais que la pompe 1 vitesse basse

Lumière Spa 10VAC On/Off .25A max Minuterie de 4 heures.

Valable uniquement pour un éclairage à LED – Ne pas utiliser avec les lampes à incandescence.

Réchauffeur 3kW @ 240VAC

Divers J23 & J12 120VAC 3A max Sortie Stéréo. Fusible en ligne nécessaire.

Plan de câblage

SUR la position	S1 mettez l'interrupteur #	sur la position OFF
Remise à zéro de la mémoire*	6	Réglages d'origine*
Règle ampérage spécial allumé	5	Règle ampérage spécial éteint
Ajouter pompes 4HS avec le chauffage	4	N'ajouter pas de pompe 4HS avec le réchauffeur
Ajouter pompes 2HS avec le chauffage	3	N'ajouter pas de pompe 2HS avec le réchauffeur
Ajouter pompes 1HS avec le chauffage	2	N'ajouter pas de pompe 1HS avec le réchauffeur
fonction test branchée	1	Mode test débranché

* L'interrupteur #6 devrait être mis sur OFF
Après installation finale.

BALBOA
water group

FOR SUPPLY CONNECTIONS,
USE CONDUCTORS SIZED ON THE
BASIS OF 60°C AMPACITY BUT
RATED MINIMUM OF 90°C.
USE COPPER CONDUCTORS ONLY
EMPLOYER UNIQUEMENT
DES CONDUCTEURS DE CUIVRE.

TORQUE RANGE FOR MAIN TERMINAL BLOCK (TB1):
27-30 IN. LBS. (31.1-34.5 kg cm)

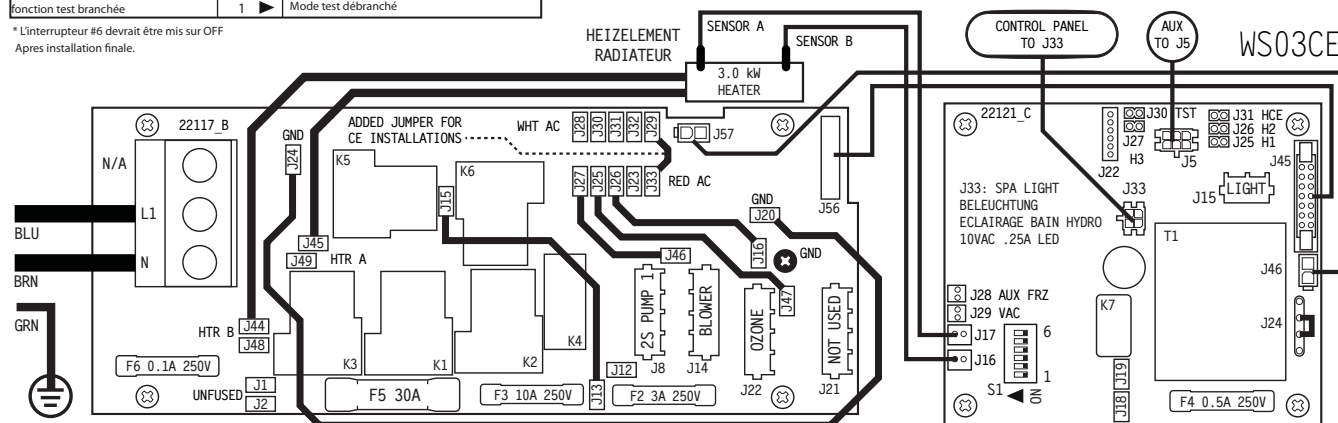

CIRC Pompe de filtration | NOT USED Pas utilisé | PUMP Pompe | AUX Auxiliaire | LED Spa Light Lumières LED

Changement de configuration logiciel par rapport à celle d'origine

Fonction

Réglage d'origine

Changement

J14, TP600 Bouton 2, LED 2, AX10A2 Pompe 2 Blower

Voyez la page 3 pour choisir un kit de raccords.

La couleur bleue indique les changements par rapport à la configuration d'origine

BALBOA
water group

Fabriqué sous un ou plusieurs de ces brevets: Brevets Américains: 5332944, 5361215, 5550753, 5559720, 5, 883,459, 6253227, 6282370, 6590188, 6976052, 6965815, 7030343, 7, 417,834 b2, Brevet Canadien: 2342614, Brevet Australien: 2373248. D'autres brevets ont été déposés aux USA et à l'étranger. Tout droit de copie réservé au Balboa Water Group.

Configuration 3-32

Alimentations:

Service Unique [3 câbles (ligne, neutre, terre)]
230VAC, 50Hz, 1φ, 32A, (Coupure réglée a 20A max.)

Sorties du système – Service 32A:

- Pompe 1 230VAC 2-vitesse 12A max Minuterie de 120 minutes pour la vitesse basse, 15 minutes pour la vitesse haute. C'est la pompe de chauffage. La pompe doit fournir un minimum de 70 litres par minute dans le réchauffeur.
- Blower 230VAC 1-vitesse 4A max Minuterie de 15 minutes.
- Ozone 230VAC .5A max Utilise le même relais que la pompe 1 vitesse basse
- Lumière Spa 10VAC On/Off .25A max Minuterie de 4 heures.
Valable uniquement pour un éclairage à LED – Ne pas utiliser avec les lampes a incandescence.
- Réchauffeur 3kW @ 240VAC
- Divers J23 & J12 120VAC 3A max Sortie Stéréo. Fusible en ligne nécessaire.

Plan de câblage

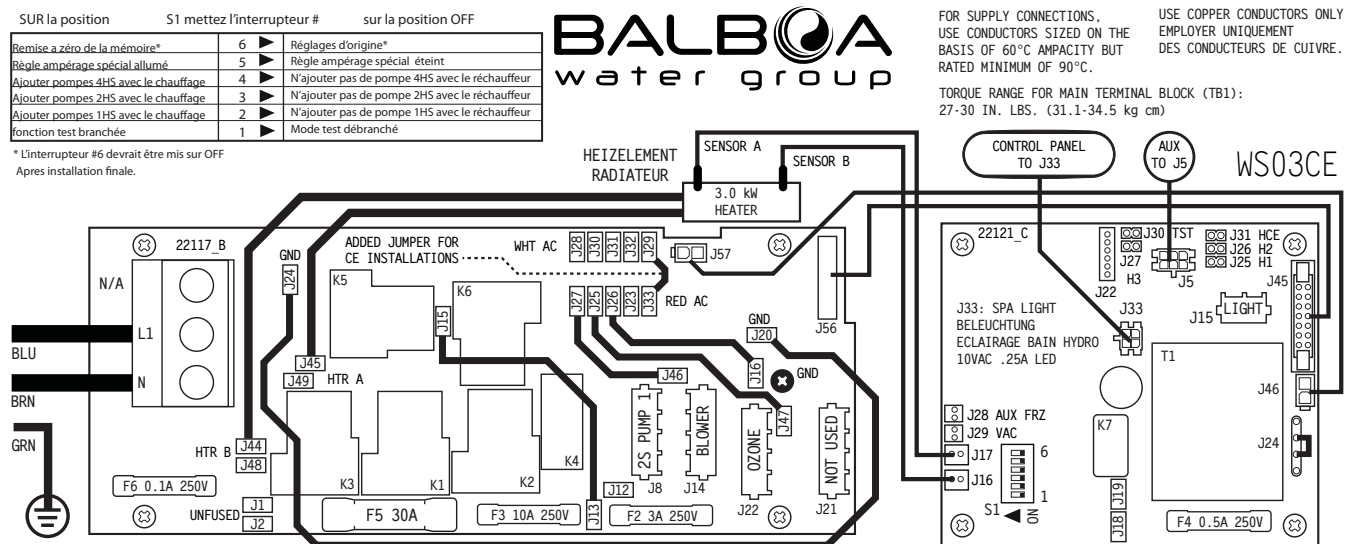

CIRC Pompe de filtration | NOT USED Pas utilisé | PUMP Pompe | AUX Auxiliaire | LED Spa Light Lumières LED

Changement de configuration logiciel par rapport à celle d'origine

Fonction

Réglage d'origine Changement

- J14, TP600 Bouton 2, LED 2, AX10A2 Pompe 2 Blower
- J23 & J12. Hot Output Utilisable

DIP Switch Option

- Ajouter une pompe chauffée à vitesse haute DIP Switch 2 OFF DIP Switch 2 ON

Voyez la page 3 pour choisir un kit de raccords.

La couleur bleue indique les changements par rapport à la configuration d'origine



Fabriqué sous un ou plusieurs de ces brevets: Brevets Américains: 5332944, 5361215, 5550753, 5559720, 5, 883,459, 6253227, 6282370, 6590188, 6976052, 6965815, 7030343, 7, 417,834 b2, Brevet Canadien: 2342614, Brevet Australien: 2373248. D'autres brevets ont été déposés aux USA et à l'étranger. Tout droit de copie réservé au Balboa Water Group.

Configuration 4-16

Alimentations:

Service Unique [3 câbles (ligne, neutre, terre)]
230VAC, 50Hz, 1φ, 32A, (Coupure réglée a 20A max.)

Sorties du système – Service 16A:

- Pompe 1 230VAC 1-vitesse 8A max Minuterie de 15 minutes.
- Blower 230VAC 1-vitesse 4A max Minuterie de 15 minutes.
- Pompe de circulation 230VAC 1-vitesse 2A max Cycles de filtration programmable.
C'est la pompe du réchauffeur. Débit minimum à travers le réchauffeur de 70 litres par minute.
- Ozone 230VAC .5A max Utilise le même relais que la pompe de circulation
- Lumière Spa 10VAC On/Off .25A max Minuterie de 4 heures.
Valable uniquement pour un éclairage à LED – Ne pas utiliser avec les lampes a incandescence.
- Réchauffeur 4kW @ 240VAC

Plan de câblage

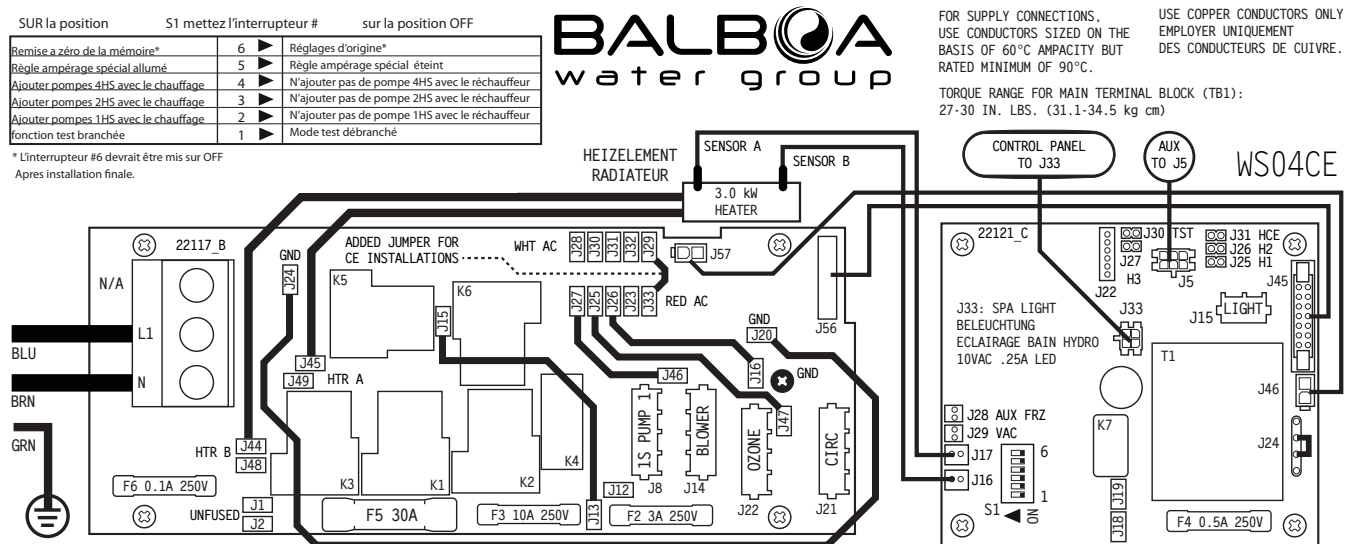

CIRC Pompe de filtration | NOT USED Pas utilisé | PUMP Pompe | AUX Auxiliaire | LED Spa Light Lumières LED

Changement de configuration logiciel par rapport à celle d'origine

Fonction	Réglage d'origine	Changement
J8	Pompe 1 2-vitesse	Pompe 1 1-vitesse
J14, TP600 Bouton 2, LED 2, AX10A2	Pompe 2	Blower
J21	Pompe de filtration non utilisée	Pompe filtration utilisée

Voyez la page 3 pour choisir un kit de raccords.

La couleur bleue indique les changements par rapport à la configuration d'origine



Configuration 5-16

Alimentations:

Service Unique [3 câbles (ligne, neutre, terre)]
230VAC, 50Hz, 1p, 16A, (Coupure réglée a 20A max.)

Sorties du système – Service 16A:

- Pompe 1 230VAC 2-vitesse 12A max Minuterie de 120 minutes pour la vitesse basse, 15 minutes pour la vitesse haute. C'est la pompe de chauffage. La pompe doit fournir un minimum de 70 litres par minute dans le réchauffeur.
- Ozone 230VAC .5A max Utilise le même relais que la pompe 1 vitesse basse
- Lumière Spa 10VAC On/Off .25A max Minuterie de 4 heures.
Valable uniquement pour un éclairage à LED – Ne pas utiliser avec les lampes a incandescence.
- Réchauffeur 3kW @ 240VAC

Plan de câblage

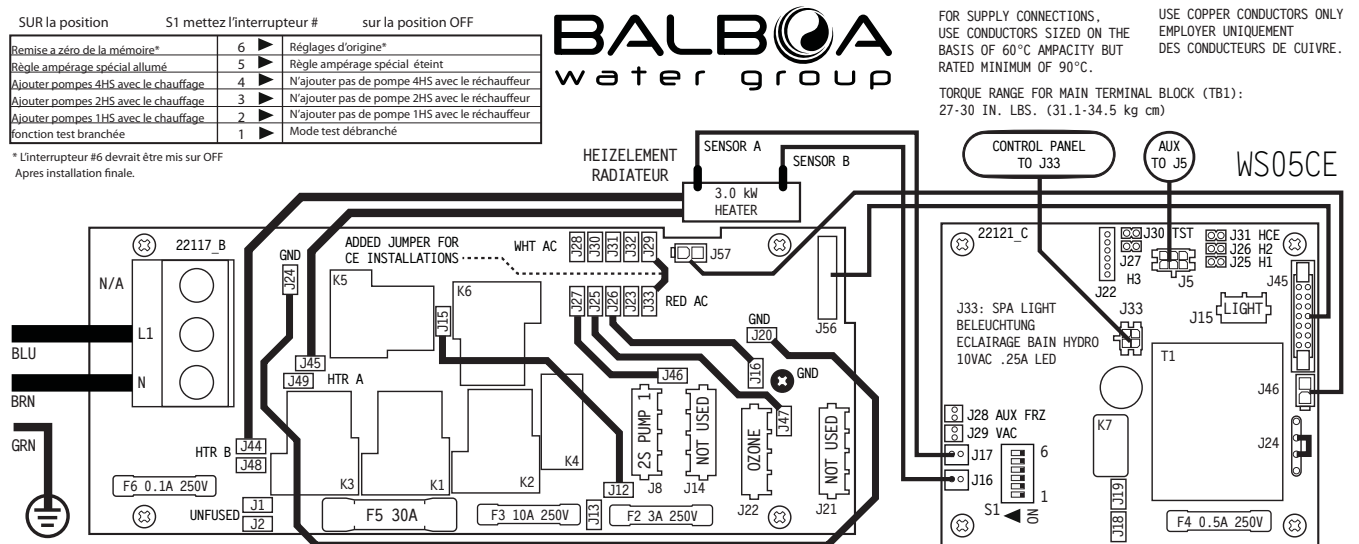

Configuration 5-32

Alimentations:

Service Unique [3 câbles (ligne, neutre, terre)]
230VAC, 50Hz, 1φ, 32A, (Coupure réglée a 40A max.)

Sorties du système – Service 32A:

- Pompe 1 230VAC 2-vitesse 12A max Minuterie de 120 minutes pour la vitesse basse, 15 minutes pour la vitesse haute. C'est la pompe de chauffage. La pompe doit fournir un minimum de 70 litres par minute dans le réchauffeur.
- Ozone 230VAC .5A max Utilise le même relais que la pompe 1 vitesse basse
- Lumière Spa 10VAC On/Off .25A max Minuterie de 4 heures.
Valable uniquement pour un éclairage à LED – Ne pas utiliser avec les lampes a incandescence.
- Réchauffeur 3kW @ 240VAC
- Divers J23 & J13 230VAC 4A max Sortie Stéréo. Fusible en ligne nécessaire.

Plan de câblage

SUR la position	S1 mettez l'interrupteur #	sur la position OFF
Remise a zéro de la mémoire*	6	▶ Réglages d'origine*
Règle ampérage spécial allumé	5	▶ Règle ampérage spécial éteint
Ajouter pompes 4HS avec le chauffage	4	▶ N'ajouter pas de pompe 4HS avec le réchauffeur
Ajouter pompes 2HS avec le chauffage	3	▶ N'ajouter pas de pompe 2HS avec le réchauffeur
Ajouter pompes 1HS avec le chauffage	2	▶ N'ajouter pas de pompe 1HS avec le réchauffeur
fonction test branchée	1	▶ Mode test débranché

* L'interrupteur #6 devrait être mis sur OFF
Après installation finale.



FOR SUPPLY CONNECTIONS, USE COPPER CONDUCTORS ONLY. USE CONDUCTORS SIZED ON THE BASIS OF 60°C AMPACITY BUT RATED MINIMUM OF 90°C. EMPLOYER UNIQUEMENT DES CONDUCTEURS DE CUIVRE.

TORQUE RANGE FOR MAIN TERMINAL BLOCK (TB1):
27-30 IN. LBS. (31.1-34.5 kg cm)

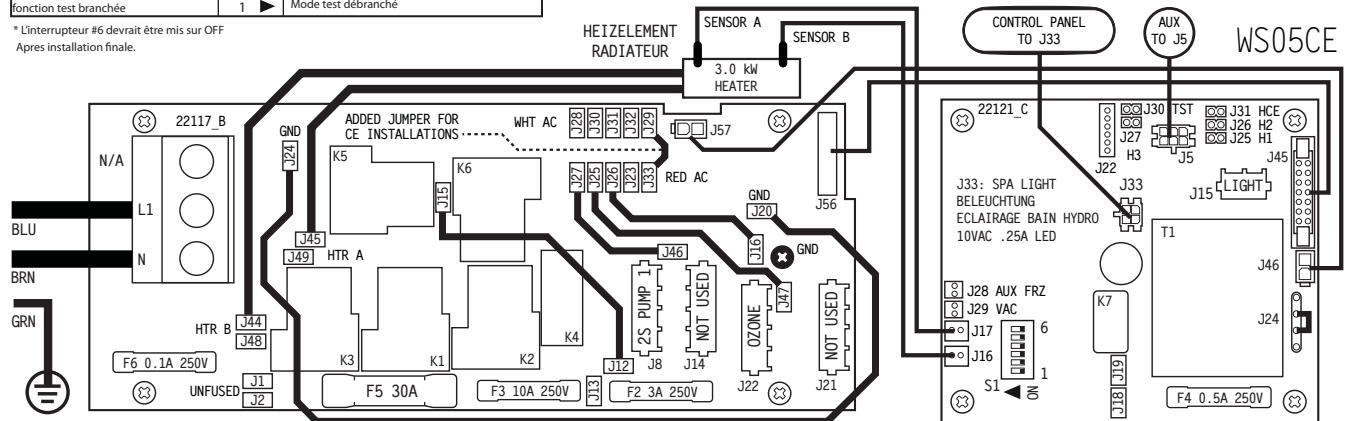

CIRC Pompe de filtration | NOT USED Pas utilisé | PUMP Pompe | AUX Auxiliaire | LED Spa Light Lumières LED

Changement de configuration par rapport à celle d'origine

Fonction

Réglage d'origine

J14, TP600 Bouton 2, LED 2, AX10A2Pompe 2 Pas utilisée

DIP Switch Option

Ajouter une pompe avec chauffage a vitesse haute. . DIP Switch 2 OFF DIP Switch 2 ON

J23 & J13.Sortie Utilisable

Voyez la page 3 pour choisir un kit de raccords.

La couleur bleue indique les changements par rapport à la configuration d'origine



Fabriqué sous un ou plusieurs de ces brevets: Brevets Américains: 5332944, 5361215, 5550753, 5559720, 5, 883,459, 6253227, 6282370, 6590188, 6976052, 6965815, 7030343, 7, 417,834 b2, Brevet Canadien: 2342614, Brevet Australien: 2373248. D'autres brevets ont été déposés aux USA et à l'étranger. Tout droit de copie réservé au Balboa Water Group.

Configuration 6-16

Alimentations:

Service Unique [3 câbles (ligne, neutre, terre)]
230VAC, 50Hz, 1p, 16A, (Coupure réglée a 20A max.)

Sorties du système:

- Pompe 1 230VAC 1-vitesse 12A max Minuterie de 15 minutes.
- Pompe de circulation 230VAC 1-vitesse 2A max Cycles de filtration programmable
C'est la pompe du réchauffeur. Débit minimum à travers le réchauffeur de 70 litres par minute.
- Ozone 230VAC .5A max Utilise le même relais que la pompe de circulation.
- Lumière Spa 10VAC On/Off .25A max Minuterie de 4 heures.
Valable uniquement pour un éclairage à LED – Ne pas utiliser avec les lampes a incandescence.
- Réchauffeur 3kW @ 240VAC

Plan de câblage

SUR la position	S1 mettez l'interrupteur #	sur la position OFF
Remise a zéro de la mémoire*	6	Réglages d'origine*
Règle ampérage spécial allumé	5	Règle ampérage spécial éteint
Ajouter pompes 4HS avec le chauffage	4	N'ajouter pas de pompe 4HS avec le réchauffeur
Ajouter pompes 2HS avec le chauffage	3	N'ajouter pas de pompe 2HS avec le réchauffeur
Ajouter pompes 1HS avec le chauffage	2	N'ajouter pas de pompe 1HS avec le réchauffeur
fonction test branchée	1	Mode test débranché

* L'interrupteur #6 devrait être mis sur OFF
Après installation finale.



FOR SUPPLY CONNECTIONS, USE COPPER CONDUCTORS ONLY
USE CONDUCTORS SIZED ON THE BASIS OF 60°C AMPACITY BUT EMPLOYER UNIQUEMENT DES CONDUCTEURS DE CUIVRE. RATED MINIMUM OF 90°C.

TORQUE RANGE FOR MAIN TERMINAL BLOCK (TB1):
27-30 IN. LBS. (31.1-34.5 kg cm)

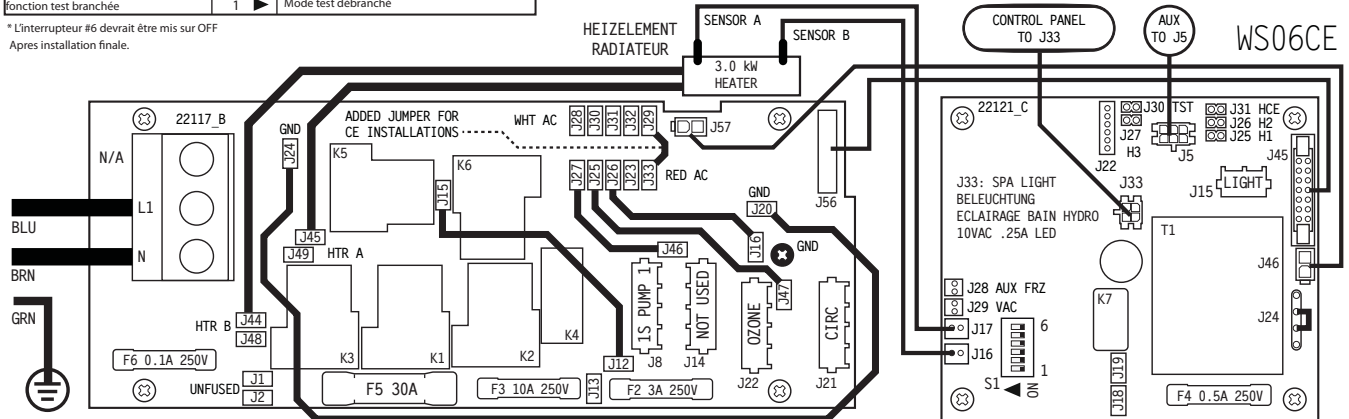

CIRC Pompe de filtration | NOT USED Pas utilisé | PUMP Pompe | AUX Auxiliaire | LED Spa Light Lumières LED

Changement de configuration logiciel par rapport à celle d'origine

Fonction	Réglage d'origine	Changement
J8	Pompe 1 2-vitesse	Pompe 1 1-vitesse
J14, TP600 Bouton 2, LED 2, AX10A2	Pompe 2	Pas utilisée
J21	Pompe de filtration non utilisée	Pompe filtration utilisée

Voyez la page 3 pour choisir un kit de raccords.

La couleur bleue indique les changements par rapport à la configuration d'origine



Fabriqué sous un ou plusieurs de ces brevets: Brevets Américains: 5332944, 5361215, 5550753, 5559720, 5, 883,459, 6253227, 6282370, 6590188, 6976052, 6965815, 7030343, 7, 417,834 b2, Brevet Canadien: 2342614, Brevet Australien: 2373248. D'autres brevets ont été déposés aux USA et à l'étranger. Tout droit de copie réservé au Balboa Water Group.

Configuration 6-32

Alimentations:

Service Unique [3 câbles (ligne, neutre, terre)]
230VAC, 50Hz, 1p, 32A, (Coupure réglée a 40A max.)

Sorties du système:

- Pompe 1 230VAC 1-vitesse 12A max Minuterie de 15 minutes.
- Pompe de circulation 230VAC 1-vitesse 2A max Cycles de filtration programmable.
C'est la pompe du réchauffeur. Débit minimum à travers le réchauffeur de 70 litres par minute.
- Ozone 230VAC .5A max Utilise le même relais que la pompe de circulation.
- Lumière Spa 10VAC On/Off .25A max Minuterie de 4 heures.
Valable uniquement pour un éclairage à LED – Ne pas utiliser avec les lampes a incandescence.
- Réchauffeur 3kW @ 240VAC
- Divers J23 & J13 230VAC 3A max Sortie Stéréo. Fusible en ligne nécessaire.

Plan de câblage

SUR la position	S1 mettez l'interrupteur #	sur la position OFF
Remise a zéro de la mémoire*	6	Réglages d'origine*
Règle ampérage spécial allumé	5	Règle ampérage spécial éteint
Ajouter pompes 4HS avec le chauffage	4	N'ajouter pas de pompe 4HS avec le réchauffeur
Ajouter pompes 2HS avec le chauffage	3	N'ajouter pas de pompe 2HS avec le réchauffeur
Ajouter pompes 1HS avec le chauffage	2	N'ajouter pas de pompe 1HS avec le réchauffeur
fonction test branchée	1	Mode test débranché

* L'interrupteur #6 devrait être mis sur OFF
Après installation finale.



FOR SUPPLY CONNECTIONS, USE CONDUCTORS SIZED ON THE BASIS OF 60°C AMPACITY BUT RATED MINIMUM OF 90°C. USE COPPER CONDUCTORS ONLY EMPLOYER UNIQUEMENT DES CONDUCTEURS DE CUIVRE.

TORQUE RANGE FOR MAIN TERMINAL BLOCK (TB1):
27-30 IN. LBS. (31.1-34.5 kg cm)

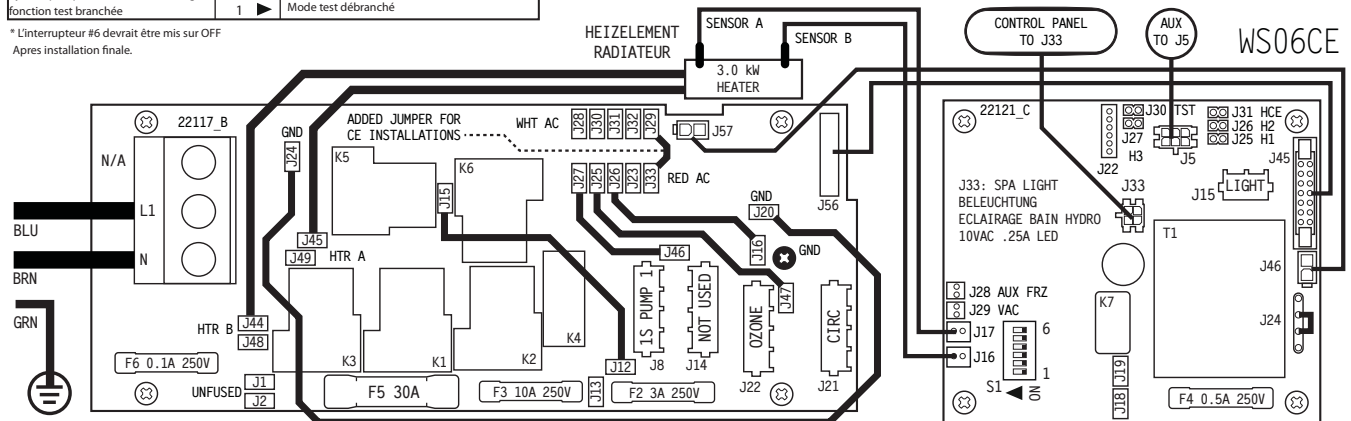

CIRC Pompe de filtration | NOT USED Pas utilisé | PUMP Pompe | AUX Auxiliaire | LED Spa Light Lumières LED

Changement de configuration logiciel par rapport à celle d'origine

Fonction	Réglage d'origine	Changement
J8	Pompe 1 2-vitesse	Pompe 1 1-vitesse
J14, TP600 Bouton 2, LED 2, AX10A2	Pompe 2	Pas utilisée
J21	Pompe de filtration non utilisée	Pompe filtration utilisée
J23 & J13	Sorties	Utilisable

DIP Switch Option

Ajouter une pompe avec chauffer a vitesse haute. . . .DIP Switch 2 OFF DIP Switch 2 ON

Voyez la page 3 pour choisir un kit de raccords.

La couleur bleue indique les changements par rapport à la configuration d'origine.



Fabriqué sous un ou plusieurs de ces brevets: Brevets Américains: 5332944, 5361215, 5550753, 5559720, 5, 883,459, 6253227, 6282370, 6590188, 6976052, 6965815, 7030343, 7, 417,834 b2, Brevet Canadien: 2342614, Brevet Australien: 2373248. D'autres brevets ont été déposés aux USA et à l'étranger. Tout droit de copie réservé au Balboa Water Group.

Changement de configuration avec DIP switch 1 sur position ON.

Lisez et comprenez ces instructions avant de commencer le changement.

Mémorisez le numéro d'installation que vous souhaitez avant de démarrer le spa et attendez d'être prêt à changer le numéro de l'installation pour démarrer.

Le système doit être en mode de test, donc mettez le Switch 1 en position ON.

Démarrer le spa, et appuyez sur n'importe quel bouton une fois pour établir la connexion. (Notez: si vous préférez, le Switch 1 peut être déplacé vers la position ON immédiatement après la mise en route) Danger! Haute tension!

Vous avez 1 minute pour terminer l'opération après être sorti manuellement du mode d'amorçage. (Une fois familiarisé avec le mode d'emploi, l'opération devrait prendre moins de 15 secondes.)

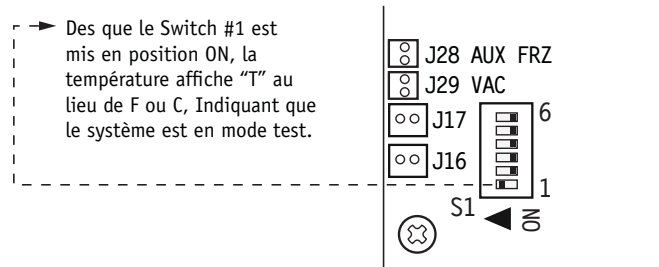

DANGER! HAUTE TENSION!
NE PAS OPERER SANS ELECTRICIEN!

Déplacer DIP Switch 1 (sur S1) sur ON.
Le système sera en Mode Test.
Déplacer le DIP Switch 1 sur OFF pour sortir du mode Test.



Lorsque le panneau affiche RUN PMPS PURG AIR, appuyez sur n'importe quel bouton de la température une fois pour sortir du mode d'amorçage.

Vous verrez alors "---T" ou le T indique que le système est en mode de Test.

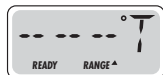

Suite page suivante.

BALBOA
water group

Changement de configuration (suite)

Vous avez 1 minute pour terminer l'opération après être sorti manuellement du mode d'amorçage.

Immédiatement après être sorti du mode d'amorçage, appuyez dans l'ordre sur ces boutons: Warm*, Light, Warm, Warm, Warm, Warm. Continuer à appuyer sur "Warm" jusqu'à ce que le panneau affiche le numéro d'installation (S-01, S-02, etc.) que vous souhaitez. Une fois que le bon numéro d'installation est affiché, appuyez sur "Light" une fois, et le système sera remis au point initial, en utilisant le programme d'installation que vous venez de sélectionner.

Mettez DIP Switch 1 sur la position OFF pour sortir le spa du mode Test. °F ou °C remplacera °T.

En utilisant un marqueur permanent, écrivez le numéro d'installation sur l'étiquette d'installation à l'intérieur du couvercle du système (à droite). Ceci est très important pour tout technicien qui peut avoir besoin de remplacer un circuit ou un système et aurait besoin de modifier le programme d'installation sur une pièce de rechange.

NOTE: Toute modification de configuration peut nécessiter des changements de câblage. Référez-vous au plan de câblage.

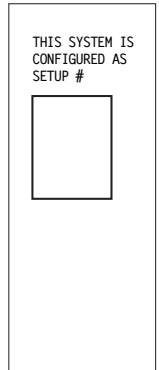

Key

- Indique un nouveau message ou clignotant
- Indique un message en alternance toutes les 30 secondes
- ⏸ Bouton température, utilise pour action
- ☀ Lumière ou bouton de sélection, en fonction de la configuration
- Temps d'attente – dépend de la fonction

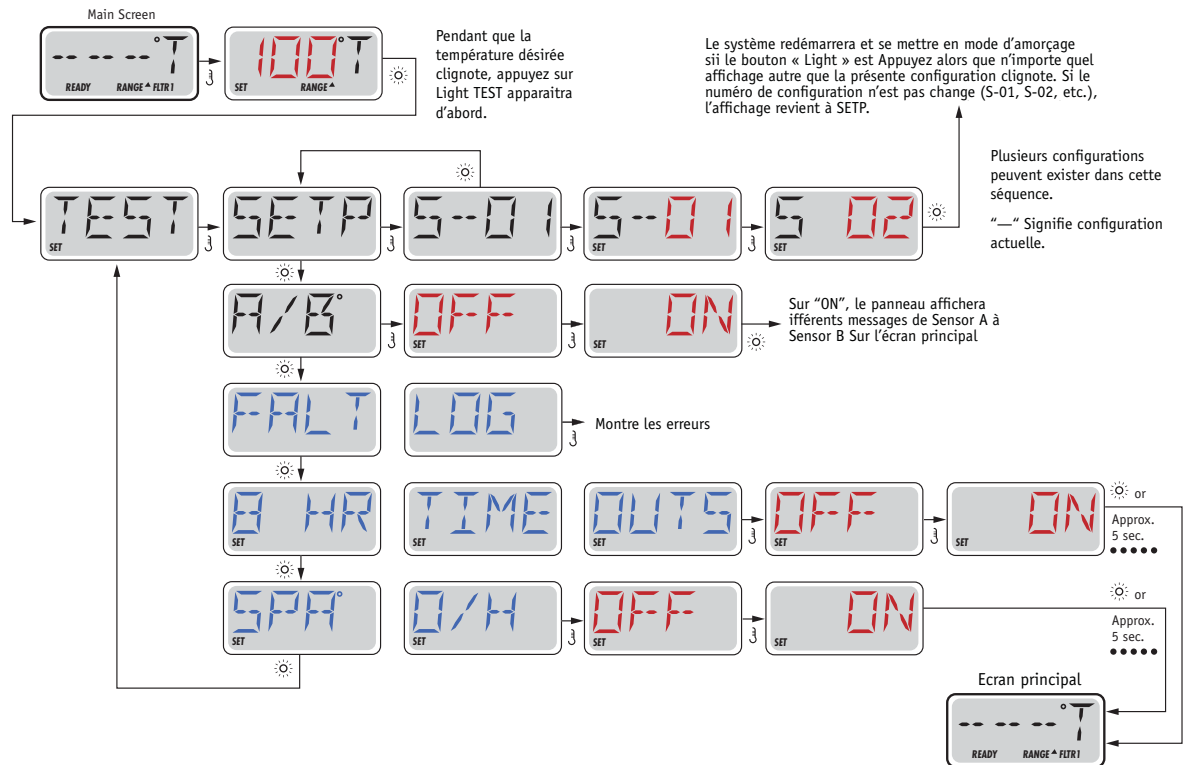

*Si le panneau de commande n'a pas un bouton "Warm", mais plutôt un seul bouton de température, utilisez le bouton Temp à la place de la touche "Warm" dans les instructions ci-dessus. (Le diagramme suppose un seul bouton de température.)



Système Electrique IT (Sans Neutre)

Le plan de câblage du système montre les connexions pour les alimentations TN et TT (Ligne, Neutre, Terre).

Alimentations:

Service Unique [3 câbles (ligne, ligne, terre)]

230VAC, 50Hz, 1 ϕ , 16A/32A, (Coupure réglée = 20A/40A max.)

Fil de protection de terre (Vert/Jaune) doit être relié à la terre comme indiqué.

Tous les équipements (pompes, blower, et réchauffeur) fonctionnent sur la ligne L1. L2 fonctionne en tant de retour. Réglez les DIP switchers selon le plan de câblage de telle sorte que l'ampérage du système complet ne dépasse jamais le service nominal lorsque vous utilisez une configuration particulière.

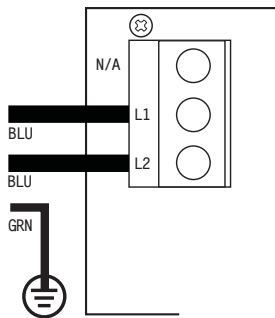

Trois Service [4 câbles (ligne, ligne, ligne, terre)]

230VAC, 50Hz, 1 ϕ , 16A/32A, (Coupure réglée = 20A/40A max.)

Fil de protection de terre (Vert/Jaune) doit être relié à la terre comme indiqué.

Tous les équipements (pompes, blower, et réchauffeur) fonctionnent sur la ligne L1. L2 fonctionne en tant que retour. Réglez les DIP switchers selon le plan de câblage de telle sorte que l'ampérage du système complet ne dépasse jamais le service nominal lorsque vous utilisez une configuration particulière.

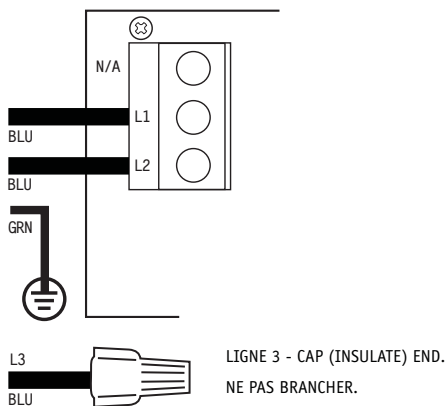

Voyez la page 3 pour choisir un kit de raccords.

La couleur bleue indique les changements par rapport à la configuration d'origine.

BALBOA
water group

Options de Configuration

Composant	Default
Pompe 1 en Cycle de Filtration (Circulation seulement)	Non
Pompe 1 Basse Vitesse avec minuterie	30 Minutes
Pompe principale avec minuterie	15 Minutes
Minuterie Blower	15 Minutes
Minuterie brumisateur (N/A)	15 Minutes
Minuterie Lumière spot	240 Minutes
Filtration	Comme P1 Low
Cycle de nettoyage	30 Minutes
Nettoyage comme option préférable	Oui
Ozone	Toujours
Suppression d'ozonateur	OFF
Purge de la pompe	60 Secondes
Purge du blower	30 Secondes
Purge du brumisateur (N/A)	5 Secondes

Le Bleu indique le Nouveau Défaut de Configuration personnalisée (Setup 1).

Fabriqué sous un ou plusieurs de ces brevets: Brevets Américains: 5332944, 5361215, 5550753, 5559720, 5, 883,459, 6253227, 6282370, 6590188, 6976052, 6965815, 7030343, 7, 417,834 b2, Brevet Canadien: 2342614, Brevet Australien: 2373248. D'autres brevets ont été déposés aux USA et à l'étranger. Tout droit de copie réservé au Balboa Water Group.

Options de Configuration

Composants

Default

Affichage de la Température

°C

Toutes les températures doivent être spécifiées en °F. Le système convertit de °F à °C si nécessaire. Si les Celsius sont exigés pour la configuration de base, choisissez une valeur désirée en °C, qui corresponde à la même valeur en Fahrenheit aux arrondis prêts.

°C	4	5	6	7	8	9	10	11	12	13	14	15	16	17	18	19	20	21	22
°F	39	41	43	45	46	48	50	52	54	55	57	59	61	63	64	66	68	70	72
°C	23	24	25	26	27	28	29	30	31	32	33	34	35	36	37	38	39	40	
°F	73	75	77	79	81	82	84	86	88	90	91	93	95	97	99	100	102	104	

Température Mini pour intervalle haut	80°F
Température Maxi pour intervalle haut	104°F
Température initiale pour intervalle haut	100°F
Température Mini pour intervalle bas	50°F
Température Maxi pour intervalle bas	99°F
Température initiale pour intervalle bas	70°F
Température alerte gel	44°F
Verrouillage de la température	Température + Options

Composants

Default

Formatage de l'heure*

24 Heures

Heure de démarrage pour filtre 1*

20:00 (8:00 PM)

Durée de filtration pour filtre 1*

2 Heures

Cycle de filtration 2*

OFF

Heure de démarrage pour filtre 2

8:00 (8:00 AM)

Durée de filtration pour filtre 2*

15 Minutes

Cycle du spot lumière

Désactivé

Cycle du spot lumière de base*

OFF

Heure de démarrage du cycle spot*

21:00 (9:00 PM)

Durée du cycle spot lumière*

15 Minutes

Peut être changée par l'utilisateur (si activée)

Le Bleu indique le Nouveau Défaut de Configuration personnalisée (Setup 1).



Options de Configuration

Rappels

Dispositif	Défaut
Affichage des rappels*	Oui
Controler le pH	OFF
Controler le désinfectant	OFF
Nettoyer le Filtre	30 Jours
Test GFCI	65 Jours
Vider L'eau	100 Jours
Changer la cartouche	OFF
Nettoyer la couverture	OFF
Traiter le Bois	OFF
Changer le filtre	365 Jours

Dispositif	Défaut
Règle d'Ampérage spécial A (DIP SW 5 OFF)	Pas de limite
Règle d'Ampérage spécial B (DIP SW 5 ON)	1 Pompe Vitesse Haute**

Mode Vidange	Désactivé
Mode Démo	Désactivé
Test GFCI Automatique	Désactivé

Ozone lie a la pompe de chauffage	Oui
-----------------------------------	-----

* Peut être changée par l'utilisateur (si activé)

** Règle d'Ampérage spécial B (DIP Switch 5 ON) est utilisé uniquement avec la Configuration 1-16 (Page 4).
Cette option ne permettra pas d'utiliser Pompe 1 Vitesse Haute et Pompe 2 de fonctionner au même temps.

Le Bleu indique le Nouveau Défaut de Configuration Personnalisé (Setup 1)



Options de Configuration

Dispositifs Panneau

Dispositif	Défaut
Bouton 1	Jets 1
Bouton 2	Jets 2
Bouton 3	Inverser
Bouton 4	Augmenter
Bouton 5	Spot 1
Bouton 6	Réduire
LED 1	Jets 1
LED 2	Jets 2
LED 3	Spot 1
LED 4	Chauffage

TP600CE

50014 ►

Avec Overlay PN 12101

TP600 (non-CE) ne doit pas être utilisé



Interface utilisateur et guide de programmation:

http://service.balboa-instruments.com/zz40940_download.zip

Le Bleu indique le Nouveau Défaut de Configuration Personnalisé (Setup 1).

BALBOA
water group

Fabriqué sous un ou plusieurs de ces brevets: Brevets Américains: 5332944, 5361215, 5550753, 5559720, 5, 883,459, 6253227, 6282370, 6590188, 6976052, 6965815, 7030343, 7, 417,834 b2, Brevet Canadien: 2342614, Brevet Australien: 2373248. D'autres brevets ont été déposés aux USA et à l'étranger. Tout droit de copie réservé au Balboa Water Group.

Template 40941_J 04-02-10

Options de Configuration

Dispositifs Panneau Auxiliaire

Dispositif	Défaut
Bouton Aux A1	Jets 1
Bouton Aux A2	Jets 2
Bouton Aux A3	<i>Pas utilisé</i>
Bouton Aux A4	Spot

AX10 A1	No O/L	52803	
AX10 A2	AUX O/L	55919	▶
AX10 A3	No O/L	52805	
AX10 A4	No O/L	52806	



AX20 A1A2	No O/L	52800	
AX20 A1A3	No O/L	52801	
AX20 A1A4	No O/L	52802	

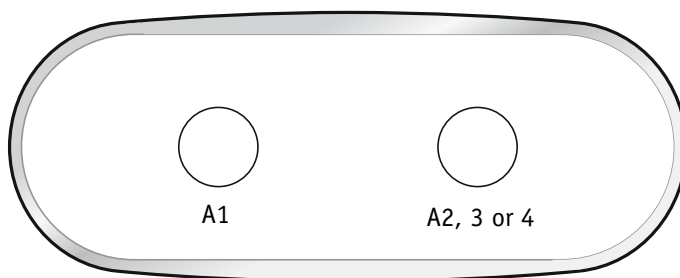

AX40	No O/L	52799	
------	--------	-------	--

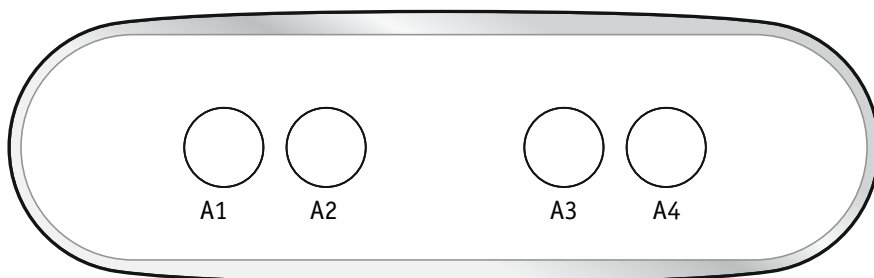

BALBOA
water group

Le Bleu indique le Nouveau Défaut de Configuration Personnalisé (Setup 1).

Fabriqué sous un ou plusieurs de ces brevets: Brevets Américains: 5332944, 5361215, 5550753, 5559720, 5, 883,459, 6253227, 6282370, 6590188, 6976052, 6965815, 7030343, 7, 417,834 b2, Brevet Canadien: 2342614, Brevet Australien: 2373248. D'autres brevets ont été déposés aux USA et à l'étranger. Tout droit de copie réservé au Balboa Water Group.