

# FICHE TECHNIQUE GS500Z

## Balboa Instruments Système réf. 54509

Modèle système n° GS5-GS500Z-RCA-3.0k

Version logiciel n° 38

EPN n° 1785

Carte de circuit imprimé de base N° 54510

PCB GS500Z - PN 22015 Rév. A

Panneaux de base

Mini – réf. 52144

Lite Digital – réf. 54094

Lite Duplex – réf. 51676



# Caractéristiques et fonctions de base du système

## Alimentation

- 230 V c.a., 1~, 16 A ou 32 A, 50 Hz
- 3 conducteurs (phase, neutre, terre)

## Sorties du système (tel que configuré)

- Pompe 1, 2 vitesses, 230 V
- Pompe circ. 230 V
- Ozonateur 230 V
- Éclairage spa 10 V
- A.V. 230 V (stéréo)
- Chauffe-eau 230 V 3,0 kW

## Options supplémentaires

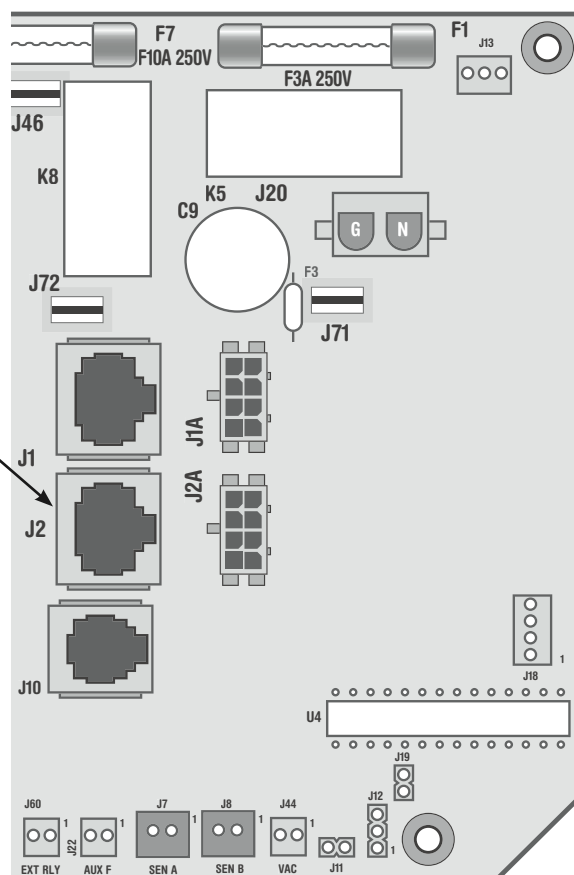

- Télécommande toutes fonctions Dolphin et télécommande de spa uniquement Dolphin.
- Module récepteur infrarouge  
Se connecte à la borne J1 ou J2
- Ozonateur  
Se connecte à la borne J29
- Éclairage MoodEFX  
Se connecte à la borne d'éclairage de spa J20
- Éclairage FiberEFX  
Se connecte à la borne d'éclairage de spa J20
- Système stéréo  
Se connecte à la borne A.V. J50

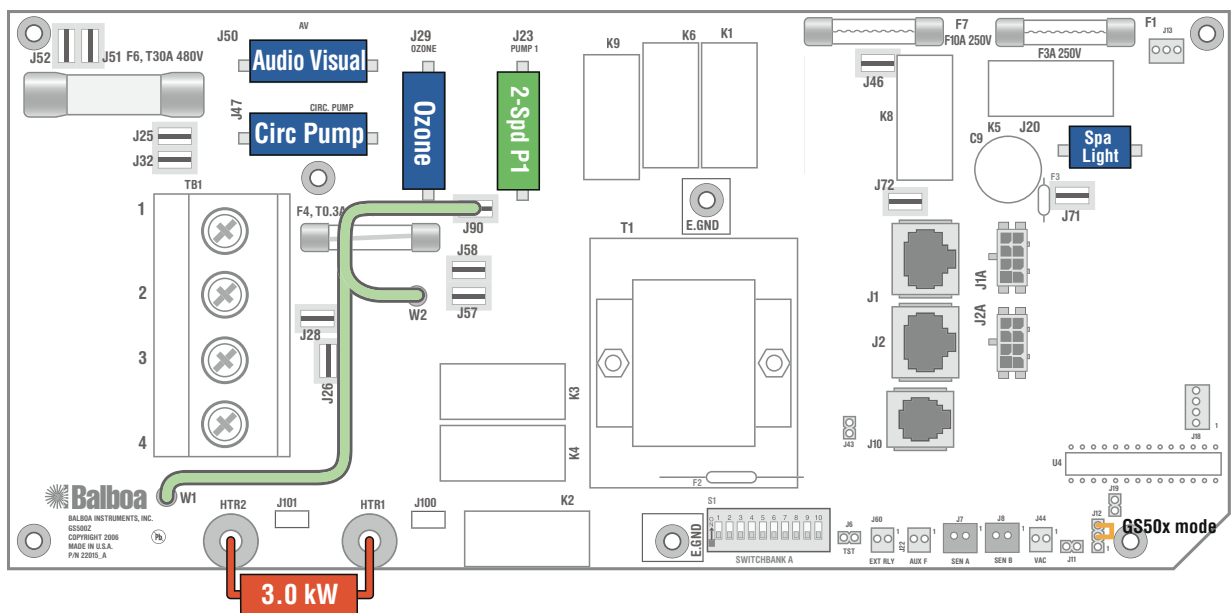

# Câblage



## Code couleur câblage

-  Connexions c.a. neutres (communes)
-  Connexions spéciales c.a.
-  Connexions ligne c.a.
-  Connexions 10 V
-  Fils de commande relais

## Fonction connecteur

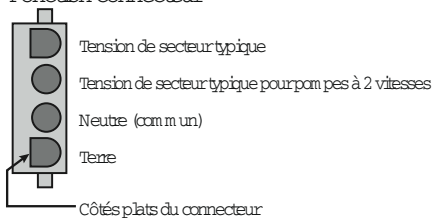

## Note sur le test de haute tension :

Déconnecter la borne à glissière avec les fils verts de J90 avant d'effectuer tout test haute tension. Si celle-ci n'est pas déconnectée, une défaillance du test par erreur se produira.

Reconnecter la borne à J90 après avoir réussi le test haute tension.

Révision circuit imprimé nu	Historique
A	Version finale

# Options de configuration de fonctionnement électrique

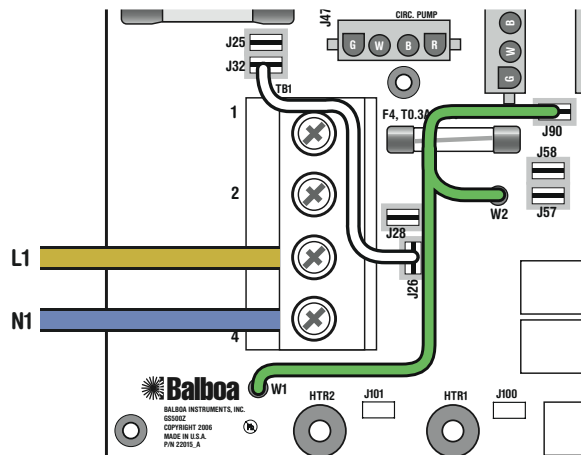

## Fonctionnement simple (1 x 16 A ou 1 x 32 A)

Cette option est configurée et expédiée comme option par défaut.

Pour fonctionnement 1 x 32 A :

Commutateur DIP A10 peut être en marche (ON)

Pour fonctionnement 1 x 16 A :

Commutateur DIP A10 sur arrêt (OFF)

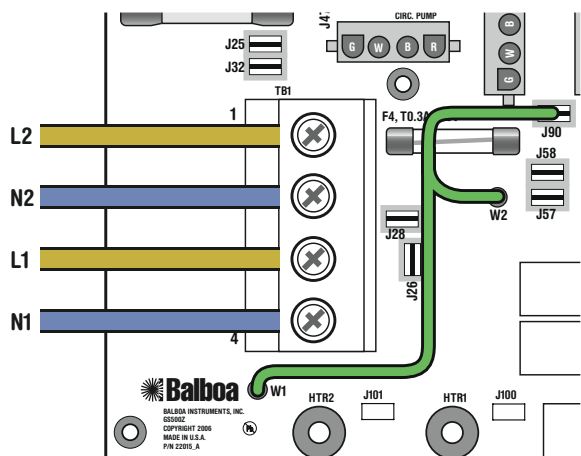

## Option fonctionnement double (2 x 16 A)

Enlever complètement le fil blanc de J26 et J32

*Remarque : J32 et J25 sont identiques sur le plan électrique.*

*Le fil blanc peut être connecté à l'une ou l'autre des bornes avant dépose.*

Commutateur DIP A10 en marche (ON)

# Options de configuration

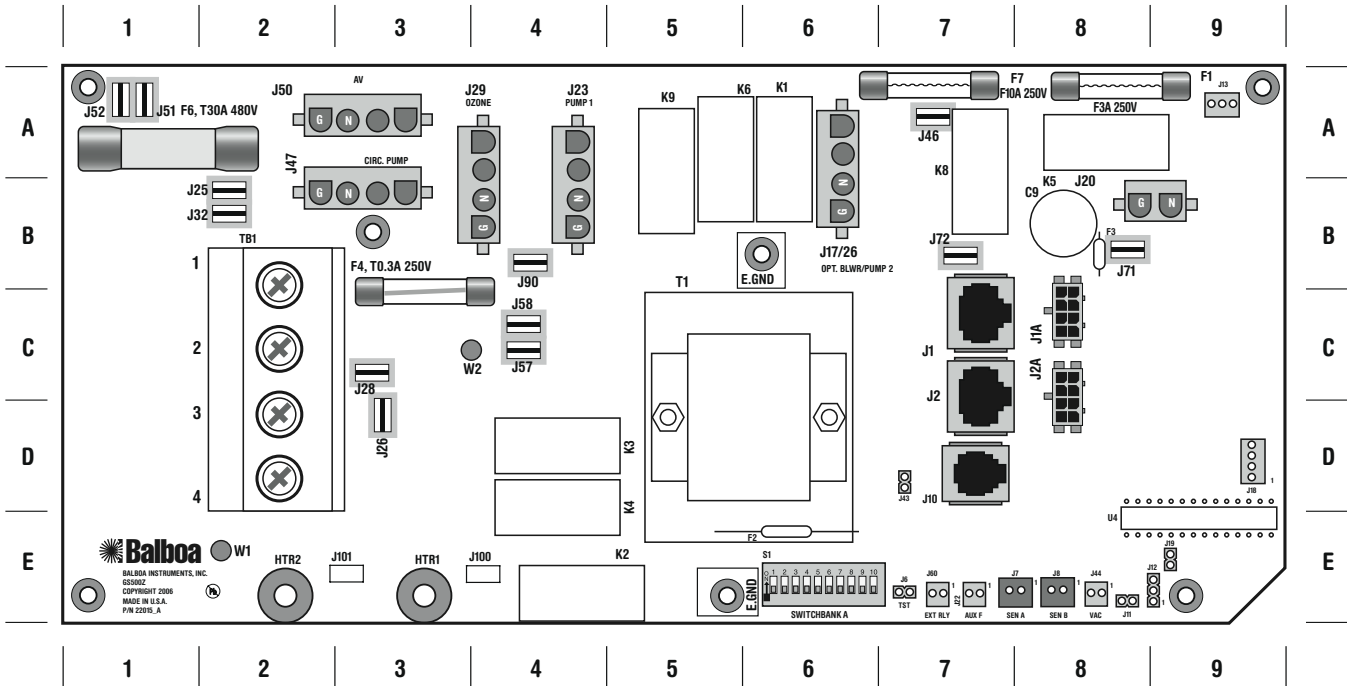

## Fonctions de sortie

**J50** Audiovisuel (toujours sous tension – aucun relais)

**J47** Pompe circulaire

**J29** Ozone

**Remarque :** Si une pompe circulaire ou l'ozonateur requièrent un relais indépendant, utiliser la carte d'expansion X-03 CE.

**J23** Pompe 1, 2 vitesses

**J20** Éclairage spa

Le système peut être configuré en usine pour un panneau en surface Duplex, Serial Standard ou Digital Deluxe.

**Remarque :** selon la configuration du système, certains panneaux ne sont pas disponibles. Consulter le représentant de produits Balboa pour plus d'informations.

## Position

3-A

3-A

4-A

4-A

8-B

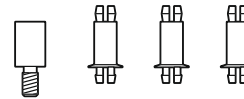

## X-Mount P

Pièce n° 53933

Utilisé pour fixer toute carte d'expansion dans un boîtier en plastique.

Les attaches se fixent au support de fixation du chauffe-eau.

## NOTE sur J12 (position 9-E) :

Quand le cavalier J12 sur le panneau principal est connecté aux broches 2 et 3, le système est en mode de compatibilité GS50xZ.

Quand le cavalier J12 sur le panneau principal est connecté aux broches 1 et 2, le système est en mode de compatibilité GS51xZ/GS5xxSZ/GS5xxDZ.

# Options de carte d'expansion

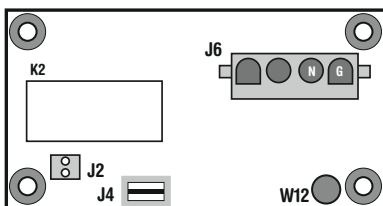

## X-P CE

## Pièce n° 53547

Utilisé pour un rendement de pompe à 1 vitesse

- J4 sur X-P CE se connecte directement à la ligne de secteur en utilisant J52 ou J51 sur la carte de circuit imprimé principale GS500Z.
- J2 sur X-P CE se connecte à J60 sur la carte principale.
- W12 sur X-P CE se connecte directement à la ligne de secteur en utilisant J57 ou J58 sur la carte de circuit imprimé principale GS500Z.

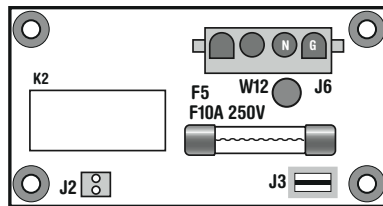

## X-B CE

## Pièce n° 53311

Utilisé pour le rendement de la soufflante UNIQUEMENT

- J3 sur X-B CE se connecte directement à la ligne de secteur en utilisant J52 ou J51 sur la carte de circuit imprimé principale GS500Z.
- J2 sur X-B CE se connecte à J60 sur la carte principale.
- W12 sur X-B CE se connecte directement à la ligne de secteur c.a. en utilisant J57 ou J58 sur la carte de circuit imprimé principale GS500Z.

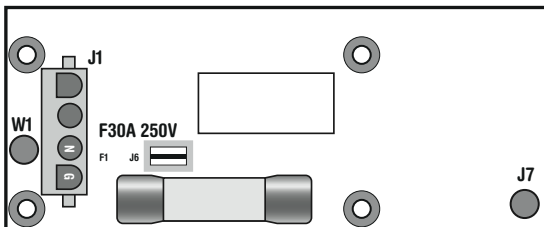

## X-P231 CE

## Pièce n° 55025

Peut remplacer X-P CE dans les cas où une protection de circuit de dérivation serait nécessaire aux dispositifs à forte intensité qui surchargeraient le fusible d'entrée d'alimentation F6 (1-A) sur la carte de circuit imprimé principal.

- J6 sur X-P231 se connecte directement à la ligne de secteur en utilisant J25 ou J32 sur la carte de circuit imprimé principale GS500Z selon la configuration de fonctionnement c.a.
- J7 sur X-P 231 se connecte à J60 sur la carte principale.
- W1 sur X-P231 CE se connecte directement à la ligne de secteur c.a. en utilisant J57 ou J58 sur la carte de circuit imprimé principale GS500Z.

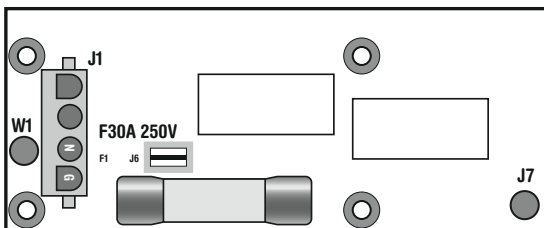
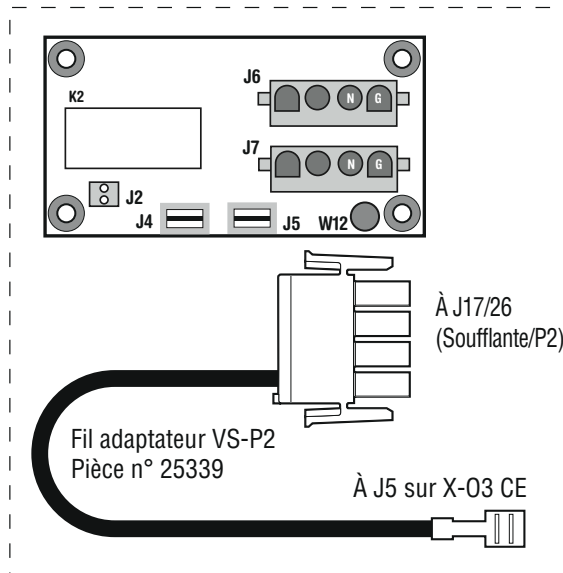

## X-P332 CE

## Pièce n° 55138

Peut remplacer X-P CE dans les cas où une protection de circuit de dérivation serait nécessaire aux dispositifs à forte intensité qui surchargeraient le fusible d'entrée d'alimentation F6 (1-A) sur la carte de circuit imprimé principal.

- J6 sur X-P332 se connecte directement à la ligne de secteur c.a. en utilisant J25 ou J32 sur la carte de circuit imprimé principale GS500Z selon la configuration de fonctionnement c.a.
- J7 sur X-P332 CE se connecte à J13 sur la carte principale.
- W1 sur X-P332 CE se connecte directement à la ligne de secteur c.a. en utilisant J57 ou J58 sur la carte de circuit imprimé principale GS500Z.

## Kit X-2SP CE

## Pièce n° 53985

L'adaptateur n° 25339 est utilisé avec le X-03 CE pour faire fonctionner une pompe 2 à 2 vitesses.

Aucune soufflante n'est disponible quand ce kit est utilisé.

- J4 sur X-03 CE se connecte directement à la ligne de secteur c.a. en utilisant J52 ou J51 sur la carte de circuit imprimé principale GS500Z.
- J2 sur X-P CE se connecte à J60 sur la carte principale.
- W12 sur X-P CE se connecte directement à la ligne de secteur c.a. en utilisant J57 ou J58 sur la carte de circuit imprimé principale GS500Z.
- J5 sur X-P CE se connecte à J17/26 sur la carte de circuit imprimé principale GS500Z à l'aide d'un fil adaptateur VS-P2.

# Commutateurs DIP et cavaliers

**SSID #**  
100  
61  
38

## Série de commutateurs A

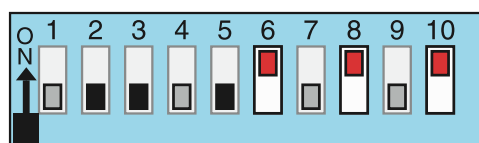

A1, Arrêt mode test

A2, s.o.

A3, Panneau duplex

A4, Protection gel auxiliaire

A5, Pompe 1 à 1 vitesse en mode circ.

A6, 50 Hz

A7, Changements mode permis

A8, Degrés Celsius

A9, Arrêt pompe circ.

A10, Mode faible intensité

Compatible avec GS50x

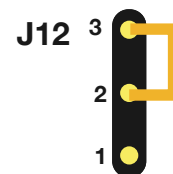

J43



Réinitialisation  
mémoire

## Fonctions des commutateurs DIP de série A

- A1 . . . .Mode test (normalement sur arrêt « OFF »)
- A2 . . . .Position « ON » : configuration des boutons : « Jets » (jets), « Light » (éclairage), « Down » (bas), « Up » (haut).  
. . . .Position « OFF » : configuration des boutons : « Unused » (inutilisé), « Jets », « Temp » (température), « Light » (éclairage)
- A3 . . . .Position « ON » : utiliser le mini panneau  
. . . .Position « OFF » : utiliser le panneau Digital Duplex ou le panneau Lite Duplex.
- A4 . . . .Protection gel aux. (doit être sur la position « OFF »/arrêt).
- A5 . . . .Position « ON » : pompe 1 à deux vitesses  
. . . .Position « OFF » : pompe 1 à 1 vitesse (A9 doit être sur « ON »/marche et une pompe circulaire doit être installée)
- A6 . . . .Position « ON » : fonctionnement 50 Hz  
. . . .Position « OFF » : fonctionnement 60 Hz
- A7 . . . .Position « ON » : mode « Standard » uniquement  
. . . .Position « OFF » : changements de mode permis « Std »/« Ecn »/ « Sleep »
- A8 . . . .Position « ON » : température affichée en degrés Celsius  
. . . .Position « OFF » : température affichée en degrés Fahrenheit
- A9 . . . .Position « ON » : pompe circ. 24 h avec arrêt complet à 3 °F  
. . . .Position « OFF » : aucune pompe circ.
- A10 . . . .Position « ON » : le chauffe-eau est désactivé lorsque la soufflante ou toute pompe à haut régime fonctionne (mode faible intensité)  
. . . .Position « OFF » : le chauffe-eau peut fonctionner en même temps que les pompes à haut régime ou la soufflante (mode intensité élevée)

\*Aucune soufflante ou seconde pompe disponible sur les modèles GS500Z. Si une puissance supérieure est nécessaire, utiliser le GS501Z ou un modèle plus puissant.

## Fonctions cavalier

- J12** Le cavalier sur la broche 1 et 2 permet le mode de compatibilité avec le GS51x/GS5xxS/GS5xxD  
Le cavalier sur la broche 2 et 3 permet le mode de compatibilité avec le GS50x (ne pas utiliser avec les panneaux Serial ou Deluxe).
- J43** Quand le cavalier est placé sur 2 broches lors de la mise sous tension, le système réinitialise la mémoire rémanente.  
Laisser sur 1 broche pour activer la fonction de mémoire rémanente.

# Connexions de l'ozonateur

Remarque : Une fois les broches verrouillées dans le connecteur, celles-ci doivent être dégagées avec un outil spécial. S'adresser à l'agent commercial Balboa pour toute information sur l'achat d'un tire-broche.

## Configuration du connecteur de l'ozonateur (230 V C.A., 50 Hz) :

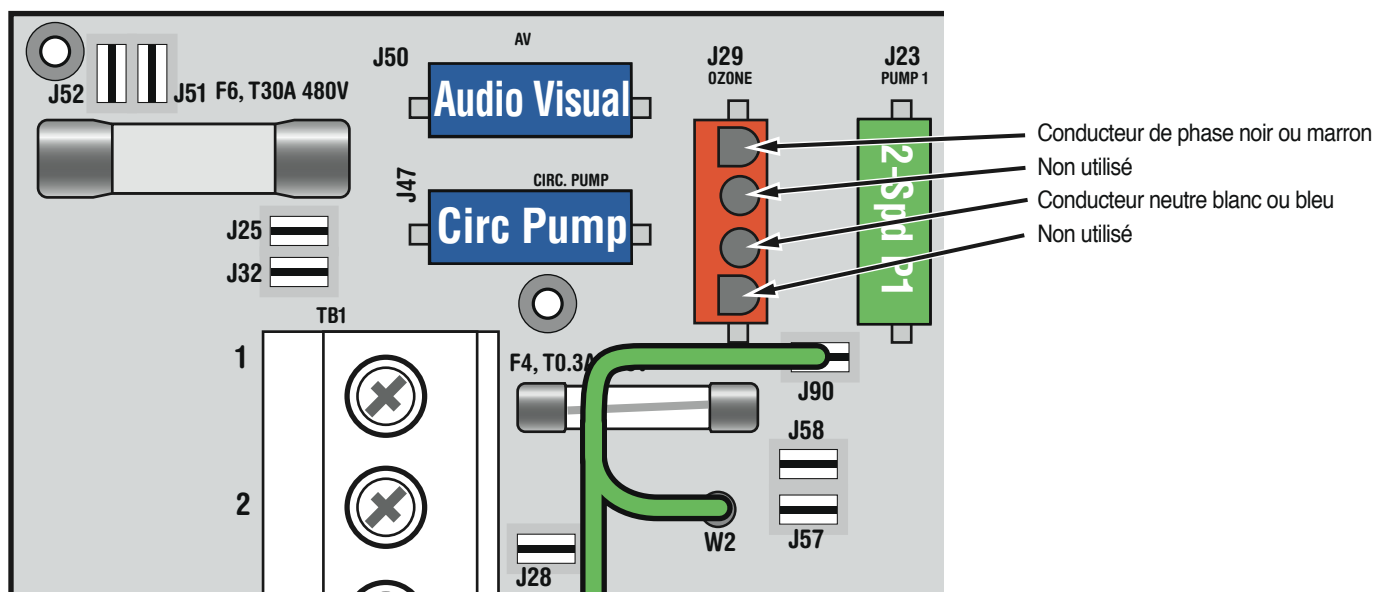
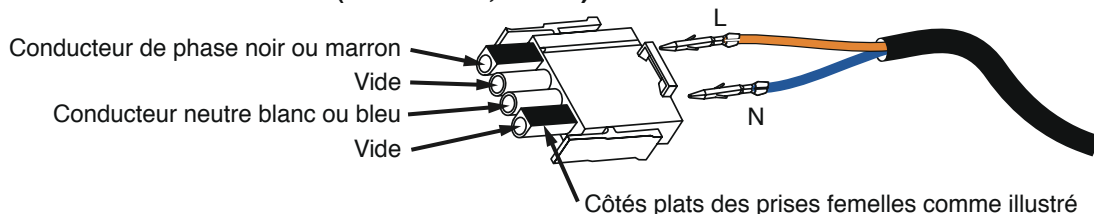



# Configurations de panneau Duplex



Mini panneau

PN 52144 avec cache PN 11095

- Se connecte à la borne J1 du panneau central

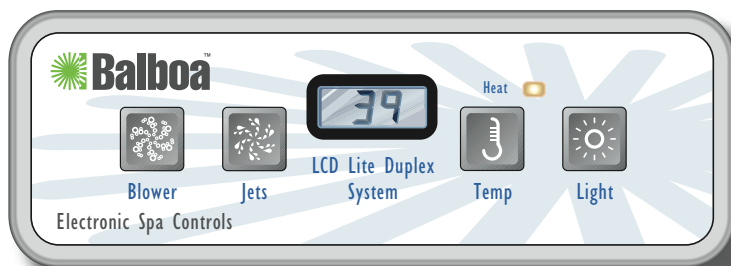

Lite Digital

PN 54094 avec cache PN 10669

- Se connecte à la borne J1 du panneau central

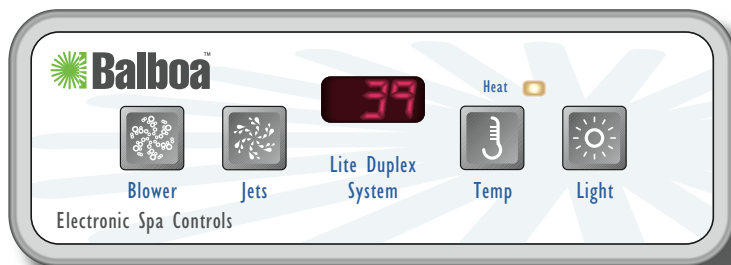

Lite Duplex

PN 51676 avec cache PN 10671

- Se connecte à la borne J1 du panneau central