

GS100 Ficha Técnica

Balboa Water Group PN del Sistema 56300

Referencia del Sistema MP7-GS100-DCA-3.0K

Versión de Software 41

EPN # 3825

Placa Base PCBA - PN 56301

PCB VS100C - PN 24084 Rev A

Paneles de Base

VL200 (Mini) – PN 55123

VL240 (MVP240) – PN 55080

VL260 (MVP260) – PN 55081

VL401 (LCD Lite Duplex) – PN

54665

VL403 (LED Lite Duplex) – PN

54664



Funciones y Características Básicas del Sistema

Requerimientos Eléctricos

- 230VAC, 1~, 16A, 50Hz
- 3 cables (línea, neutro y tierra)

Potencias de Salida del Sistema

Funciones y Características Básicas del Sistema

Configuración 1 (de fábrica)

- Bomba 1 de 230V, 2 velocidades
- Ozono 230V
- Luz del spa 10V
- Calentador 230V 3.0kW

PN 58202

Funciones y Características Básicas del Sistema

Funciones y Características Básicas del Sistema

Siempre que usted cambie un interruptor DIP, a parte del A1, debe reiniciar la Memoria Persistente para que tengan efecto los cambios de su nueva configuración de interruptores DIP. Si no reinicia la Memoria Persistente el sistema puede funcionar inadecuadamente.

Para reiniciar la Memoria Persistente:

- Apague el spa desconectándolo.
- Ponga un puente a través de J43 que cubra ambas clavijas. (Vea el dibujo más abajo.)
- Ponga el spa en marcha de nuevo conectándolo a la corriente.
- Espere hasta que el panel muestre "Pr".
- Desconecte de nuevo.
- Quite el puente de J43 (también puede cambiarlo de posición para que sólo cubra una clavija)
- Ponga en marcha el spa otra vez.

Sobre la Memoria Persistente y la Retención de la Hora:

Este sistema utiliza una memoria que no necesita pilas o una batería para almacenar una serie de configuraciones. Las configuraciones de filtro, la temperatura seleccionada y el modo de calor son todos almacenados en lo que llamamos Memoria Persistente.

La Memoria Persistente no se usa para la hora. Otros modelos que tienen instalado un panel "Serial Deluxe" (VS5xxDZ y GS5xxDZ) sí pueden mostrar la hora. Si embargo, cuando no hay electricidad el sistema pierde la hora correcta, y se reinicia mostrando las 12:00 PM cuando vuelve la corriente eléctrica.

Secuencia de mensajes durante el encendido

Cuando pone en marcha el spa, debería ver los siguientes mensajes en la pantalla:

- Tres números seguidos, que son el SSID (el número de identificación del software del sistema). El tercer grupo de números es la versión del software, que debería ser la misma que el software de su sistema. Por ejemplo, si estos tres números son 100 67 38, esto es un VS511SZ en su versión 38.
- A continuación se mostrará "24" (indicando que el sistema está configurado para un calentador entre 3 y 6 kW) o "12" (indicando que el sistema está configurado para un calentador efectivamente* entre 1 y 3 kW).
- " " debería aparecer para todos los modelos VS que funcionen a 240VAC.
- " " debería aparecer para todos los modelos VS que funcionen a 120VAC, así como todos los modelos GS. (*Un calentador que está clasificado como que funciona a 4 kW a 240VAC funcionará

como un calentador de 1 kW a 120VAC.)

- " " aparecerá para señalar que empieza el Modo de cebado.

En este momento la secuencia de encendido ya se ha completado. Lea la Ficha de Referencia para el modelo de Sistema VS o GS de su spa para obtener información sobre el funcionamiento del spa a partir de este punto, inclusive cómo ajustar la hora cuando se usa un panel de tipo Serial Deluxe.

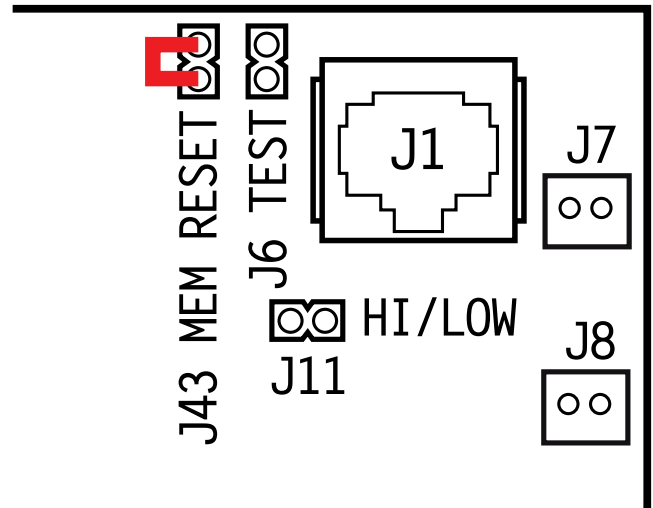

Configuraciones de Cableado y de DIP

Configuración 1 (de fábrica)

- Bomba 1 230V, 2 velocidades
- Luz del spa 10V
- Ozono 230V (con Bomba 1 en baja velocidad)
- Calentador 3.0kW @ 230VAC
- Panel principal VL401



GS100
12-10-12

PN 56300

OFF POSITION	DIP SWITCH #	ON POSITION
TEST MODE OFF*	1	TEST MODE ON*
UNUSED, P1, TEMP, LIGHT	2	P1, LT, TEMP DOWN, TEMP UP
DUPLEX PANEL	3	MINI PANEL
N/A MUST BE OFF	4	N/A MUST BE OFF
SEE PUMP TABLE	5	SEE PUMP TABLE
60HZ OPERATION	6	50HZ OPERATION
STD. ECON. SLEEP ALLOWED	7	STANDARD MODE ONLY
DEGREES FAHRENHEIT	8	DEGREES CELSIUS
SEE PUMP TABLE	9	SEE PUMP TABLE
HIGH AMP - HEAT W/P1 HI	10	LOW AMP - NO HEAT W/P1 HI

*SWITCH 1 IS NORMALLY OFF ALL UNUSED SWITCHES SHOULD BE OFF

SWITCH 5	SWITCH 9	LOW SPEED	HIGH SPEED
OFF	OFF	2 HOURS	15 MINUTES
ON	OFF	2 HOURS	30 MINUTES
OFF	ON	15 MINUTES	15 MINUTES
ON	ON	30 MINUTES	30 MINUTES

TORQUE RANGE FOR MAIN TERMINAL BLOCK (TB1):
27-30 IN. LBS.
(31.1-34.5 kg cm)

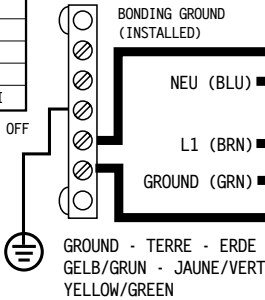

FOR SUPPLY CONNECTIONS, USE CONDUCTORS SIZED ON THE BASIS OF 60°C AMPACITY BUT RATED MINIMUM OF 90°C.

USE COPPER CONDUCTORS ONLY.
EMPLOYER UNIQUEMENT
DES CONDUCTEURS DE CUIVRE.

3.0 KW @ 230VAC
HEIZELEMENT
RADIATEUR

LOCATION	DEVICE
J23	NETZSTROMVERSORGUNG 2-GESCHW.-PUMPE 1 ALIMENTATION POMPE 1 A 2 VITESSES 2-SPEED PUMP 1
J29	OZONGENERATOR GENERATOROZONE OZONE GENERATOR
J20	BELEUCHTUNG ECLAIRAGE BAIN HYDRO SPA LIGHT

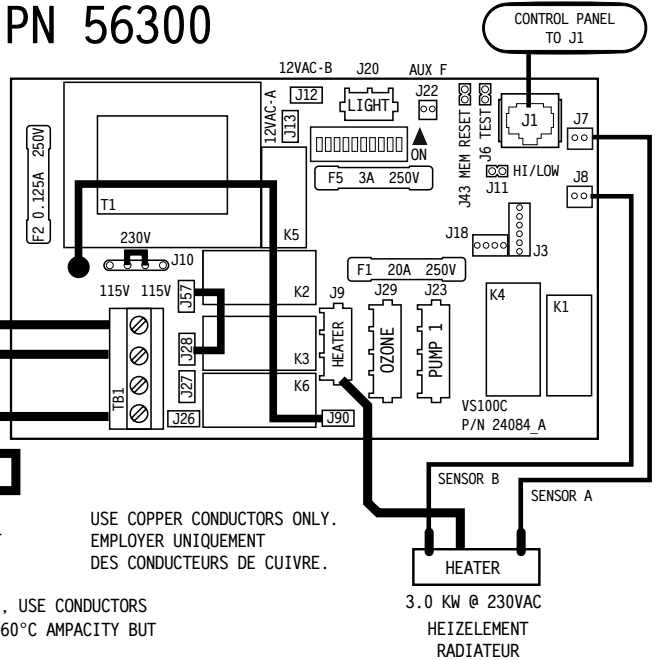

Definiciones de Interruptores DIP y Puentes

SSID 100 59 41

Modelo Base VS100

Leyenda de Interruptores DIP

A1 Modo Test (normalmente OFF)

A2 en posición "ON": La disposición de los botones será: Bomba 1, Luz, Temp Abajo, Temp Arriba *

en posición "OFF": La disposición de los botones será: No usado, Bomba 1, Temp, Luz

A3 en posición "ON": utiliza Mini Panel * 

en posición "OFF": utiliza panel Lite Duplex o Digital Duplex  

A4 N/A (debe estar en posición OFF)

A5 Tiempo de desconexión automática de la Bomba 1. Ver Tabla 1

A6 en posición "ON": operación 50Hz

en posición "OFF": operación 60Hz

A7 en posición "ON": Sólo Modo Estándar

en posición "OFF": Se permiten cambios a Modo Std/Ecn/Sleep

A8 en posición "ON": La temperatura se muestra en grados Celsius

en posición "OFF": La temperatura se muestra en grados Fahrenheit

A9 Tiempo de desconexión automática de la Bomba 1. Ver Tabla 1

A10 en posición "ON": la resistencia se inhabilita mientras está en funcionamiento la Bomba de alta velocidad (modo amperaje bajo)

en posición "OFF": la resistencia puede funcionar mientras está funcionando la bomba de alta velocidad (modo amperaje alto)

* Los paneles con disposición de botones  no son compatibles cuando A2 o A3 están en posición ON.

Nota: No hay disponibles ni una bomba de aire ni una segunda bomba.

Tabla 1 Bomba 1 Tiempos de espera

A5	A9	baja velocidad	alta velocidad
OFF	OFF	2 horas	15 minutos
ON	OFF	2 horas	30 minutos
OFF	ON	15 minutos	15 minutos
ON	ON	30 minutos	30 minutos

Leyenda de Puentes

J43 Cuando el puente se coloca en 2 clavijas durante el encendido, el sistema reiniciará la Memoria Persistente.

Déjelo en una sola clavija para habilitar la Memoria Persistente.

ADVERTENCIA:

- Colocar interruptores DIP incorrectamente puede causar un comportamiento anormal del sistema y/o dañar sus componentes.
- Utilice como referencia la ilustración de la tabla de interruptores (Switchbank) en la página de Configuración del Cableado para conocer la configuración correcta para este sistema.
- **Póngase en contacto con Balboa si necesita que se añadan a esta ficha técnica algunas páginas de configuración adicionales.**

Panel Button Positions

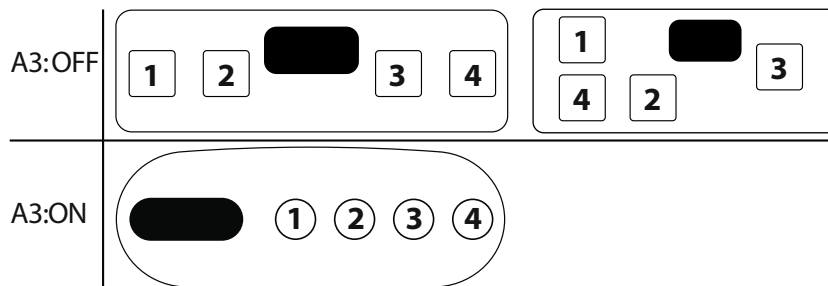

Panel Button Assignments

A2:OFF	1=Unused 2=Pump 1	3=Temp 4=Light
A2:ON	1=Pump 1 2=Light	3=Temp Down 4=Temp Up

Conexiones de Ozono

Voltaje del Conector de Ozono: La placa de circuitos VS100 viene configurada de fábrica para suministrar un voltaje predeterminado de 120V al conector de ozono de la placa (J29).

Generador de Ozono Balboa: La placa está configurada para funcionar con un generador de ozono de 120V; lo más posible es que el conector en el generador de ozono esté configurado correctamente, pero debería usted compararlo con la ilustración que encontrará debajo.

Nota: Se requiere una herramienta especial para sacar las clavijas del cuerpo del conector cuando éstas han sido colocadas correctamente en su lugar.

Póngase en contacto con el administrador de su cuenta en Balboa para informarse sobre la compra de una herramienta para sacar las clavijas.

Balboa Ozone connector configuration for 230VAC 50Hz:

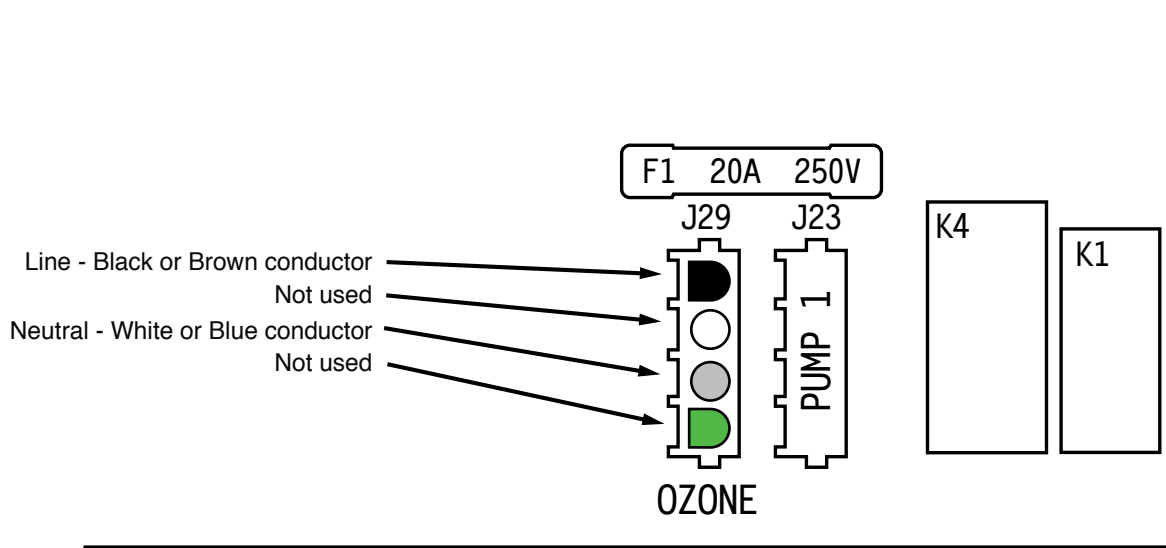
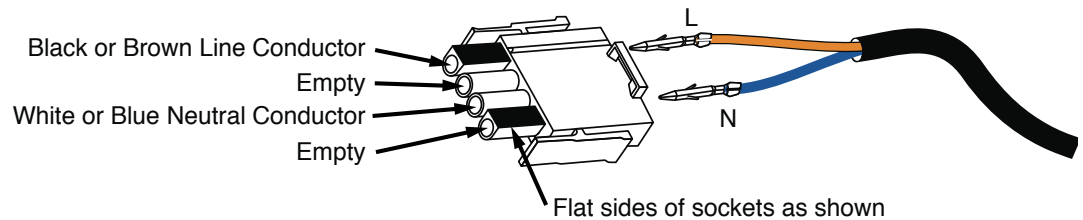

Configuraciones del Panel Duplex

CONFIGURACIÓN (COMO MANUFACTURADO)



VL403 (Lite Digital)
 PN 54664 con Cubierta adhesiva PN 11884
 • Se conecta al Terminal J1 del Panel Principal

Switchbank

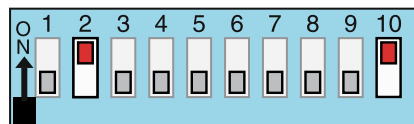

Interruptor DIP A3 debe estar en posición OFF



VL401 (Lite Digital)
 PN 54665 con Cubierta adhesiva PN 11885
 • Se conecta al Terminal J1 del Panel Principal

PANELES OPCIONALES



VL200 (Mini Panel)
 PN 55123 con Cubierta adhesiva PN 11852
 • Se conecta al Terminal J1 del Panel Principal

Switchbank

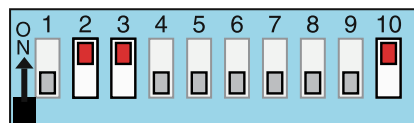

Interruptor DIP A3 debe estar en posición EN



VL240 (MVP240)
 PN 55080 con Cubierta adhesiva PN 11745
 • Se conecta al Terminal J1 del Panel Principal



VL260 (MVP260)
 PN 55081 con Cubierta adhesiva PN 11746
 • Se conecta al Terminal J1 del Panel Principal